

Entdecken Sie die Vielfalt mit



DEINE TÜR

Türen & Zargen

www.deinetuer.ch



EDITION 1.6

EDLES AUS STAHL

KARCHER
DESIGN



Karcher Design – Exklusive Designtürgriffe mit einzigartiger Montagetechnologie

Das Familienunternehmen entwickelt und vertreibt hochwertige Designtürbeschläge und passende Accessoires in den Materialien Edelstahl und Zamak. In 2016 feiert Karcher Design sein 25 jähriges Firmenjubiläum. In diesen 25 Jahren konnte das Unternehmen erfolgreich seine bedeutende Marktposition aufbauen. Unsere Positionierung als innovative, designorientierte Marke im Premiumsegment wird bereits seit der Jahrtausendwende auch über die Grenzen Europas rund um den Globus ausgebaut. Im Jahr 2015 wurde die KARCHER DESIGN NA LLC als Tochtergesellschaft in den USA gegründet.

Portfolio

Zum Produktportfolio der KARCHER GmbH gehören Beschläge mit der patentierten Rosettentechnik (EP0 942121) in runder und quadratischer Version. Ergänzt werden diese um klassische Langschildgarnituren, die unter anderem in Renovierungs- sowie Schutzversionen angeboten werden. Zusätzlich bietet Karcher Design mit der Plan Design Rosette eine schlichte Alternative, die flächenbündig in die Tür eingesetzt oder aufgesetzt montiert werden kann. Accessoires rund um die Glastür erweitern das Sortiment. Karcher Hinweisschilder und Zubehörartikel wie Stoßgriffe, Türstopper und Fenstergriffe runden die Produktpalette ab. Die Produktserien sind aus hochwertigem Edelstahl gefertigt, die je nach Modell durch verschiedene Oberflächenbehandlungen unterschiedliche, farbliche Gestaltungen erhalten. Eine Auswahl an Zinkdruckgussmodellen rundet das kreative Angebot ab. Ob Edelstahl matt, poliert oder in Kombination: Die zahlreichen Farbvarianten ermöglichen die passende Auswahl für jeden Geschmack.

Anwendungsbereiche

Karcher Beschläge sind für unterschiedliche Anwendungsbereiche konzipiert. Zum einen bieten sie durch innovatives Design für den privaten Bereich die Möglichkeit, exklusive Einrichtungskonzepte zu perfektionieren. Zum anderen erfüllen Karcher Design Beschläge die hohen Belastungsanforderungen in Großobjekten. Strenge Vorgaben sowie ausführliche Kontrollen garantieren kontinuierlich hochwertige Qualität.

Produktinnovationen

Durch Produktentwicklungen sowohl im eigenen Studio als auch von namenhaften Designern bietet Karcher stets innovatives Design gepaart mit Funktionalität und einzigartiger Befestigungstechnik. Durch die Zusammenarbeit von Gestaltung und Entwicklung entstehen technisch hochwertige Lösungen. Besonders innovative Produkte werden patentiert. Karcher Produkte sind zertifiziert nach DIN EN 1906 (Klasse 3 und Klasse 4), nach DIN 18273, nach DIN 18257 und nach DIN 179.

Beratung

Kompetente Vertriebsmitarbeiter beraten den Fachhandel und die Architekturbüros in Deutschland und im europäischen Ausland. Ein qualifiziertes Innendienstteam unterstützt sie bei der Kundenbetreuung und sorgt für reibungslose Auftragsabwicklung und termingerechten Versand. Durch eine hochmoderne Lagerlogistik ist es uns möglich, unsere Kunden auf schnellstmöglichem Wege zu beliefern. Wer hochwertige Qualität und kompetente Beratung wünscht, wählt KARCHER DESIGN Tür- und Fenstergriffe.



PRODUKTVORTEILE DER 3-TEILIGEN ROSETTENTECHNIK



Der präzise Schraubring mit Gewinde bietet eine **sichere** Befestigung und kann ohne Aufwand demontiert werden. Er verbindet dauerhaft die Trägerplatte mit der Montageplatte.

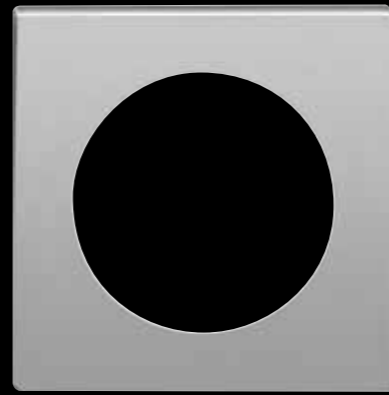

Der quadratische Überschraubring mit Gewinde ist im inneren Bereich mit 2 federgelagerten Rasterungen versehen. Diese patentierte Technik gewährleistet ein Einrasten sowohl in waagerechter als auch in um 45° verdrehter Position.



Die massive Trägerplatte, ausgestattet mit Rückholfeder und festdrehbar gelagertem Türgriff, ermöglicht einen **schnellen** Aufsatz. Arretierungsnocken gewähren eine genaue Montage und verhindern das Verdrehen der Rosetten untereinander.



Der stabile Montagesockel mit 7 mm Stütznocken garantiert eine **einfache** Montage durch separates Anbringen auf der Tür. Durchgehende M4 Gewindeschrauben verbinden die Montagesockel dauerhaft. Die Kerben in der Montageplatte halten den Außenring der quadratischen Rosette in exakt vorgegebenen Positionen.

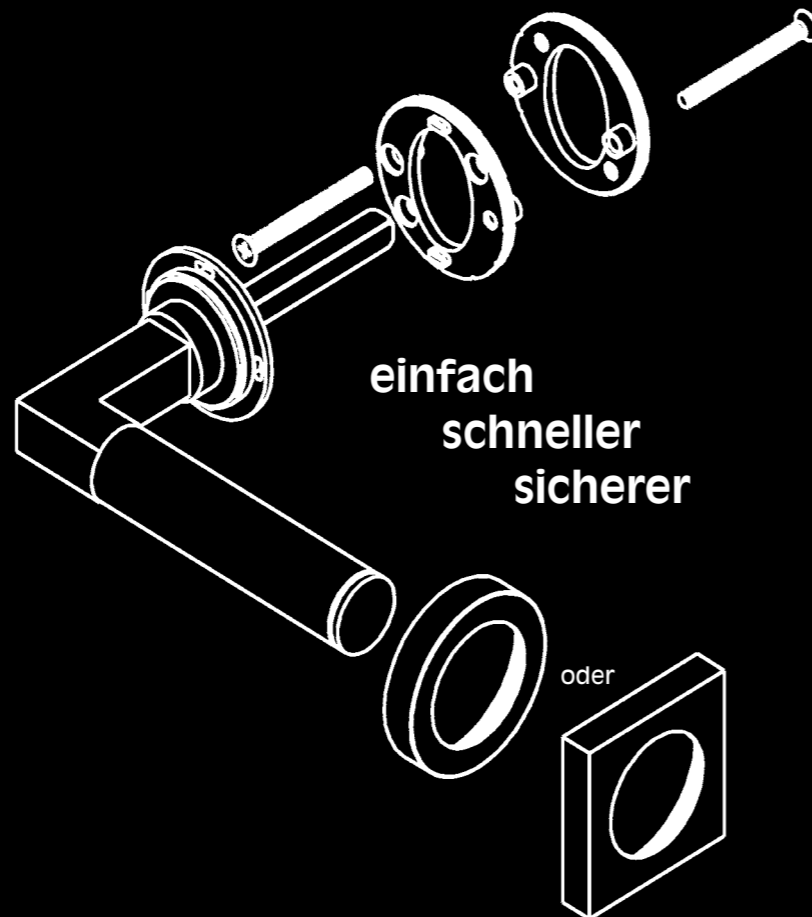

**einfach
schneller
sicherer**

EURO-PATENT No. 0942121

NORMUNG DER KARCHER-PRODUKTE

1) DIN EN 1906

Diese EUROPÄISCHE NORM legt Anforderungen und Prüfverfahren an Türgriff- und Schutzgarnituren hinsichtlich deren Festigkeit, Sicherheit, Korrosionsbeständigkeit, Einbruchsicherheit und Dauerfunktionstüchtigkeit fest. Die Norm ordnet die Türgriffe in vier Gebrauchskategorien ein. Die KARCHER-DESIGN Türgriffe sind in die zwei höchsten Klassen eingeordnet. Alle KARCHER-DESIGN Türgriffgarnituren erreichen die Korrosionsklasse 3 mit hoher Korrosionsbeständigkeit. Das heißt, sie zeigen nach einem 96 Stunden Salzsprühnebeltest nach ISO 9227 keine sichtbare Korrosion.

Gebrauchskategorie 3 mit Sicherheit für Personen 0:

- Zugkraft = 800 N; bleibende Verformung ≤ 2 mm
- Drehmoment = 40 Nm; bleibende Verformung ≤ 5 mm
- Dauerfunktionstüchtigkeit 200 000 Zyklen
- Geeignet für häufige Benutzung mit hohem Risiko falscher Anwendung, z.B. für Bürogebäude mit Publikumsverkehr, für normale Zwecke.

Alle Standard Edelstahl-Griffe auf dreiteiliger Rosette mit Federvorspannung, sowie auf flächenbündiger Rosette, Langschild und Schmalrahmenschild ohne Federvorspannung. KARCHER-DESIGN GK3 – 0

Gebrauchskategorie 4 mit Sicherheit für Personen 1:

- Sicherheitsprüfung = 2500 N (Zugkraft)
- Zugkraft = 1000 N; bleibende Verformung ≤ 2 mm
- Drehmoment = 60 Nm; bleibende Verformung ≤ 5 mm
- Dauerfunktionstüchtigkeit 200.000 Zyklen
- Zum Einsatz in Türen, die häufig Gewalt und Beschädigungen ausgesetzt sind, z. B. in Fußballstadien, Kasernen, im Fall von Sicherheitsanforderungen, z.B. an Türen über hohen Treppen.

Alle rundverschweissten oder massiven Edelstahl-Griffe auf dreiteiliger Rosette (mit Federvorspannung oder Kugellager), sowie auf Langschild und Schmalrahmenschild ohne Federvorspannung. KARCHER-DESIGN GK4 – 1

Zusätzlich zur Gebrauchskategorie der Türgriffgarnituren werden die Schutzgarnituren in vier Einbruchsicherheitsklassen (Klasse 1 bis Klasse 4) eingeteilt. KARCHER-DESIGN Schutzgarnituren sind in Klasse 2 erhältlich.

2) DIN EN 179

Diese Norm legt die Konstruktionsanforderungen, Gebrauchstauglichkeit und Prüfverfahren für Notausgangverschlüsse mit Türgriffen oder Stoßplatten an Türen in Rettungswegen fest. Diese müssen Menschen ermöglichen, ein Gebäude im Notfall problemlos zu verlassen. Die Notausgangverschlüsse bestehen aus Türbeschlag und Schloss. Sie müssen gemeinsam als eine Einheit geprüft, zertifiziert und mit einem CE-Konformitätskennzeichen versehen werden. Die KARCHER-DESIGN Beschläge wurden mit den Schlössern der Firma BKS zertifiziert. Das Intervall der periodisch durchzuführenden Prüfungen beträgt 6 Monate.

3) DIN 18273

Diese Norm DIN 18273 gilt für Türgriffgarnituren, die an Feuerschutz- und Rauchschutztüren eingesetzt werden. Die Norm prüft, ob die Werkstoffe und der konstruktive Aufbau der Türgriffgarnituren so beschaffen ist, dass auch bei häufiger Benutzung das Brandverhalten der Tür nicht beeinträchtigt wird. Die KARCHER-DESIGN Türgriffe werden nach festgelegten Richtlinien stichprobenartig geprüft. Diese Stichprobenüberprüfungen werden vom MPA Dortmund jährlich überwacht. Alle KARCHER-DESIGN Edelstahl-Türgriffgarnituren wurden nach DIN 18273 zertifiziert.

4) EN 1627

DIN EN 1627 ist eine Prüfnorm für Türen, Fenster, Vorhangfassaden, Gitterelemente und Abschlüsse, welche verschiedene Widerstandsklassen (RC: resistance class) bezüglich Einbruchhemmung festlegt. Karcher Design Schutzgarnituren und -rosetten sind beim Prüfinstitut SKG nach der Prüfnorm BRL 3104 bzw. NEN 5089 geprüft und als SKG 2 Sterne bzw. 3 Sterne zertifiziert. Da die BRL 3104 mit der Prüfnorm EN 1627 harmonisiert, können SKG 2 bzw. 3 Sterne-Produkte auch als RC2 oder RC3 deklariert werden.

5) ÖNORM B 3850, B 3851 und B 3852

Nach zwei positiven Brandversuchen beim IBS Linz und einer gutachtlichen Prüfung hinsichtlich konstruktiver Anforderung, Dauerfunktionstüchtigkeit, Verschleiß, Anforderungen an die Festigkeit und Korrosionsbeständigkeit wurden alle KARCHER-DESIGN Edelstahl-Türgriffgarnituren nach ÖNORM B 3850, B 3851 und B 3852 zertifiziert.

EDELSTAHL UND MATERIALKOMBINATIONEN

Entwicklung	1
3-teilige Rosettentechnik	2
Normung der Karcher Produkte	3
Inhalt	4
Plan Design	5
Türgriffe	11
Türgriffe aus Materialkombinationen	56
Schildgarnituren	70
Renovierungslängsschilder	74
Glastürschlösser	76
Schiebetürsysteme	80
Schutzgarnituren	87
Knöpfe	92
Stoßgriffe	97
Fenstergriffe	106
Rosetten und Zubehör	114
Slim Style	126
Präsentationskonzept	128



Referenz: One Tower Bridge, London, Architekten: Conran & Partners



Elba - EPL 22

Gebrauchskategorie 3

Ausführung:

BB, PZ, BAD, WG, Feuerschutzgarnitur (FS nur aufgesetzt)

Farbe:
Griffdurchmesser:
Rosettenmaß:

Edelstahl matt
15 x 19 mm
Ø 55 mm x 3 mm
Durchgehende Schraubverbindung M5



Rhodos - EPL 28

Gebrauchskategorie 3

Ausführung:

BB, PZ, BAD, WG, Feuerschutzgarnitur (FS nur aufgesetzt)

Farbe:
Griffdurchmesser:
Rosettenmaß:

Edelstahl matt oder Edelstahl poliert
Ø 19 mm
Ø 55 mm x 3 mm
Durchgehende Schraubverbindung M5

Zur flächenbündigen oder aufgesetzten Montage.
Alle Karcher Design Modelle sind auf Plan Design
Rosette verfügbar.



Tasmania - EPL 31

Gebrauchskategorie 3

Ausführung:

BB, PZ, BAD, WG, Feuerschutzgarnitur (FS nur aufgesetzt)

Farbe:
Griffdurchmesser:
Rosettenmaß:

Edelstahl matt oder Edelstahl poliert
Ø 22 mm
Ø 55 mm x 3 mm
Durchgehende Schraubverbindung M5



Madeira - EPL 45

Gebrauchskategorie 3

Ausführung:

BB, PZ, BAD, WG, Feuerschutzgarnitur (FS nur aufgesetzt)

Farbe:
Griffdurchmesser:
Rosettenmaß:

Edelstahl matt
18,5 x 26 mm oval
Ø 55 x 3 mm
Durchgehende Schraubverbindung M5

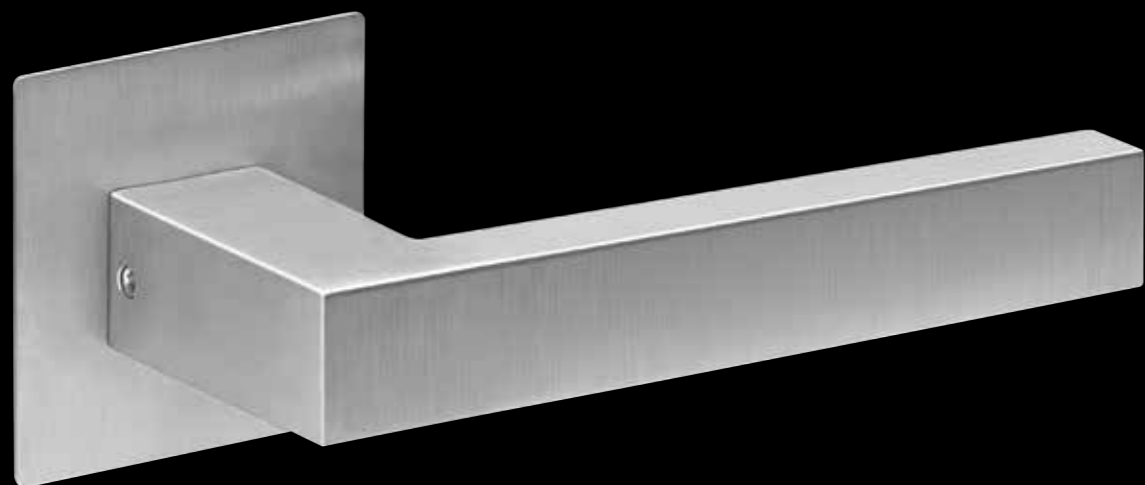

Seattle - EPL 46 Q

Ausführung:

Farbe:
Griffmaße:
Rosettenmaß:

Gebrauchskategorie 3

BB, PZ, BAD, WG, Feuerschutzgarnitur (FS)

Edelstahl matt oder Edelstahl poliert
19 x 22 mm
55 x 55 x 3 mm
Durchgehende Schraubverbindung M5

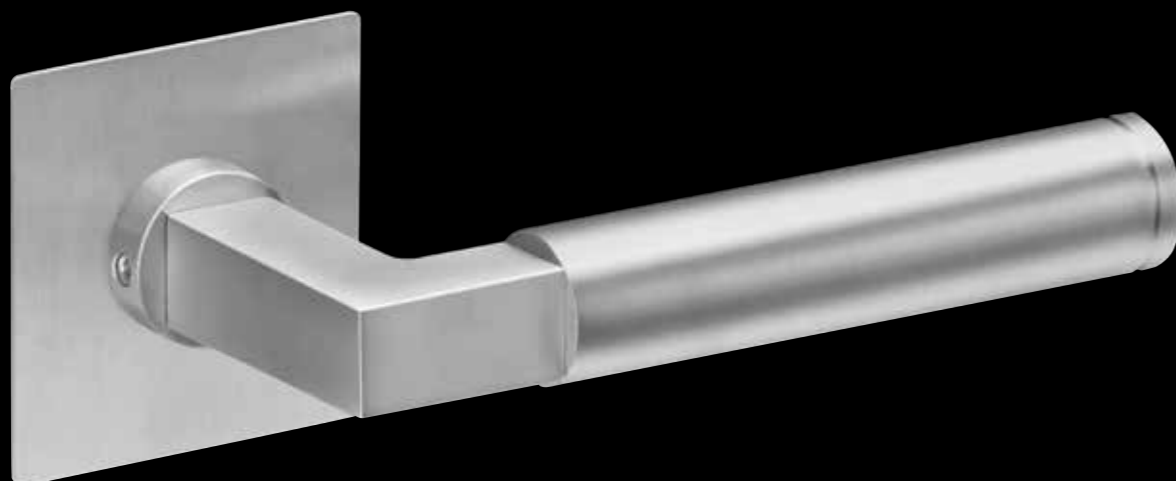

Tasmania - EPL 31 Q

Ausführung:

Farbe:
Griffdurchmesser:
Rosettenmaß:

Gebrauchskategorie 3

BB, PZ, BAD, WG, Feuerschutzgarnitur (FS)

Edelstahl matt oder Edelstahl poliert
Ø 22 mm
55 x 55 x 3 mm
Durchgehende Schraubverbindung M5

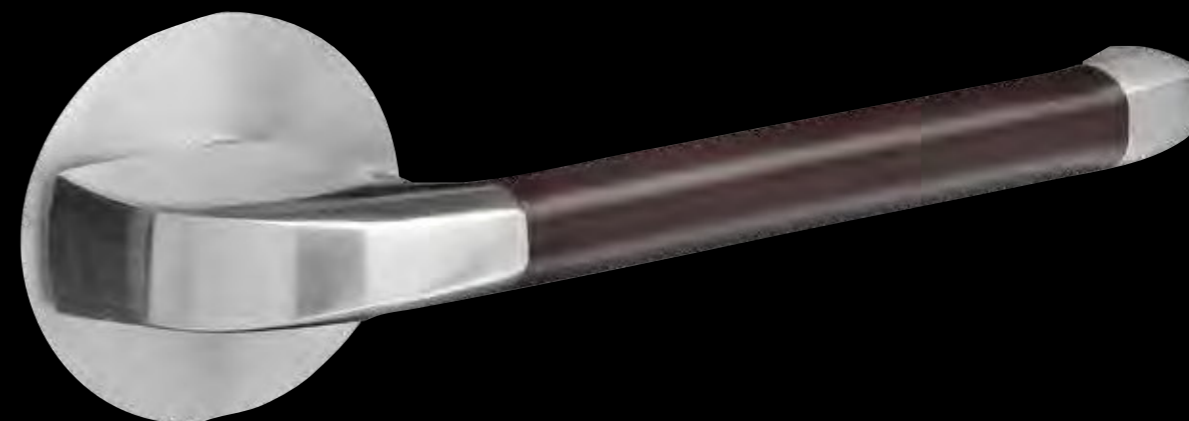

Kent - EPL 96 L

Ausführung:

Lederfarben:
Farbe:
Griffdurchmesser:
Rosettenmaß:

BB, PZ, BAD, WG

dunkelbraun (Abb.), hellbraun, schwarz
Edelstahl matt
15 mm x 21 mm
Ø 55 x 3 mm
Durchgehende Schraubverbindung M5



Tower - EPL 86

Ausführung:

Farbe:
Griffdurchmesser:
Rosettenmaß:

BB, PZ, BAD, WG, Feuerschutzgarnitur (FS)

Edelstahl matt
15 mm x 21 mm
Ø 55 x 3 mm
Durchgehende Schraubverbindung M5

Nur zur aufgesetzten Montage.
Alle Karcher Design Modelle sind auf Plan Design Platte verfügbar.

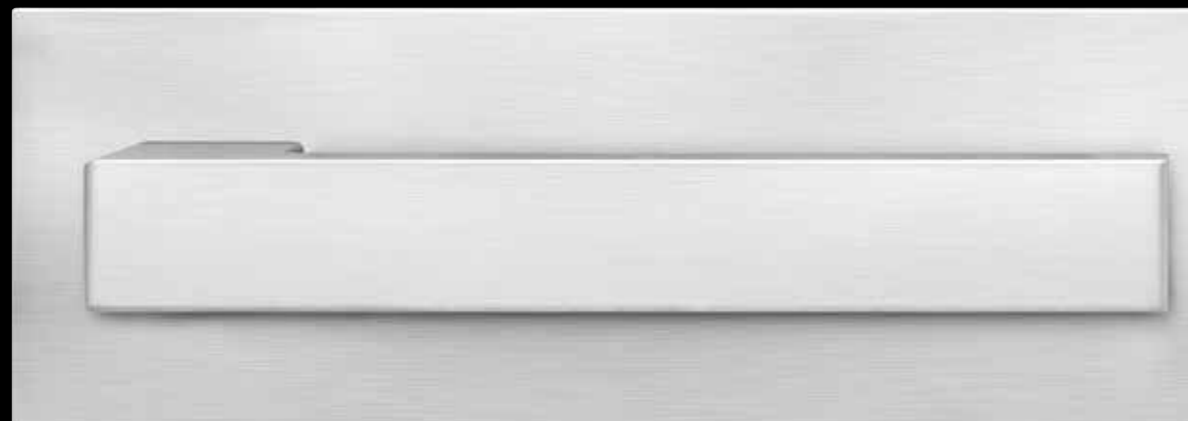

Seattle auf Plan Design Platte – EPP 46

Ausführung: OS
 Farbe: Edelstahl matt
 Griffmaße: 19 mm x 22 mm
 Platte: 160 mm x 55 mm x 3 mm
 3x durchgehende Schraubverbindung M5

NEU

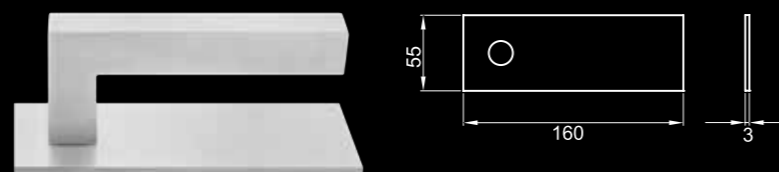

Die EPL Plate stellt eine neue Alternative für Plan Design Griff-Rosetten dar und kann mit jedem Griff Ihrer Wahl verwendet werden!



Milano – EPP52
in Edelstahl matt
auf Plan Design Platte



Torino – EPP 53
in Nickelmatt
Inlay: Beton optik
auf Plan Design Platte

Nur zur aufgesetzten Montage.
Alle Karcher Design Modelle sind auf Plan Design Platte verfügbar.



© Arthur Bagen

Referenz: Strijp-S, Gebäude ANTON, Eindhoven, Architekten: Diederendirrix

Neuer Türgriff mit Inlay



Design by Itamar Harari

Torino - R 53

Ausführung:	BB, PZ, BAD, WG
Farbe:	Nickelmatt
Inlay:	Leder dunkelbraun
Griffmaße:	30 mm x 15 mm
Rosettenmaß:	Ø 52 mm x 10 mm, 3-teilige Schraubrosette mit Hochhaltefeder Durchgehende Schraubverbindung M4 und Stütznocken

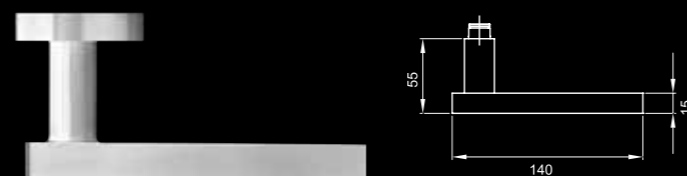

Torino - R 53 KE1
in Nickelmatt
Inlay: Eiche hell Optik
auf 3-teiliger runder Rosette
(Rosette in Edelstahl matt)

Torino - R 53 HS
in Nickelmatt
Inlay: echt Ebenholz
auf 3-teiliger runder Rosette
(Rosette in Edelstahl matt)

Torino - R 53 KC1
in Chrom
Inlay: cremeweiß
auf 3-teiliger runder Rosette
(Rosette in Edelstahl poliert)



Torino - EPL 53 C1
in Nickelmatt
Inlay: Carbon
auf runder Plan Design Rosette
(Rosette in Edelstahl matt)

Torino - EPL 53 LD
in Chrom
Inlay: Leder dunkelbraun
auf runder Plan Design Rosette
(Rosette in Edelstahl poliert)

Weitere Inlays erhältlich!

Neuer Türgriff mit Inlay



Design by Itamar Harari

Torino - R 53 Q

Ausführung:	BB, PZ, BAD, WG
Farbe:	Nickelmatt
Inlay:	Leder Hellbraun
Griffdurchmesser:	30 mm x 15 mm
Rosettenmaß:	52 mm x 52 mm x 10 mm, quadratische 3-teilige Schraubrosette mit Hochhaltefeder Durchgehende Schraubverbindung M4 und Stütznocken



Torino - R 53 Q KW2
in Chrom
Inlay: weiß poliert
auf 3-teiliger quadr. Rosette
(Rosette in Edelstahl poliert)

Torino - R 53 Q KS1
in Nickelmatt
Inlay: schwarz matt
auf 3-teiliger quadr. Rosette
(Rosette in Edelstahl matt)

Torino - R 53 Q KB1
in Chrom
Inlay: Betonoptik
auf 3-teiliger quadr. Rosette
(Rosette in Edelstahl poliert)

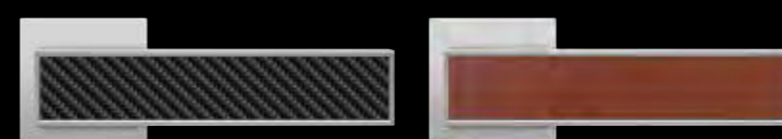

Torino - EPL Q 53 C1
in Nickelmatt
Inlay: echt Carbon
auf quadr. Plan Design Rosette
(Rosette in Edelstahl matt)

Torino - EPL Q 53 LH
in Chrom
Inlay: Leder hellbraun
auf quadr. Plan Design Rosette
(Rosette in Edelstahl poliert)

Weitere Inlays erhältlich!

KARCHER
DESIGN

Neue Farbe: Antik Bronzeoptik



Madeira – ER 45

Gebrauchskategorie 3

Ausführung:

BB, PZ, BAD, WG

Farbe:

Edelstahl mit Antik Bronzeoptik Beschichtung

Griffdurchmesser:
Rosettenmaß:

26 mm x 19 mm
Ø 52 mm x 10 mm, 3-teilige Schraubrosette mit Hochhaltefeder
Durchgehende Schraubverbindung M4 und Stütznocken

Passender Fenstergriff EF 454
Passender Knopf EK 530-R2



Rhodos – ER 28

Gebrauchskategorie 3

Ausführung:

BB, PZ, BAD, WG

Farbe:

Edelstahl mit Antik Bronzeoptik Beschichtung

Griffdurchmesser:
Rosettenmaß:

Ø 19 mm
Ø 52 mm x 10 mm, 3-teilige Schraubrosette mit Hochhaltefeder
Durchgehende Schraubverbindung M4 und Stütznocken

Passender Fenstergriff EF 284
Passender Knopf EK 530-R2

Neue Farbe: Antik Bronzeoptik



Madeira – ER 45 Q

Gebrauchskategorie 3

Ausführung:

BB, PZ, BAD, WG

Farbe:

Edelstahl mit Antik Bronzeoptik Beschichtung

Griffdurchmesser:
Rosettenmaß:

26 mm x 19 mm
52 mm x 52 mm x 10 mm, 3-teilige quadratische Schraubrosette
mit Hochhaltefeder
Durchgehende Schraubverbindung M4 und Stütznocken

Passender Fenstergriff EF 454Q
Passender Knopf EK 550 GRQ

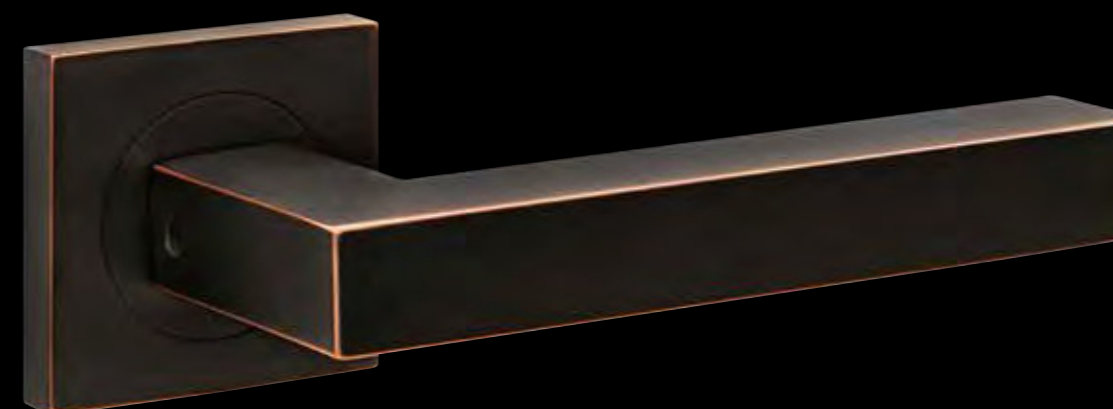

Seattle – ER 46 Q

Gebrauchskategorie 3

Ausführung:

BB, PZ, BAD, WG

Farbe:

Edelstahl mit Antik Bronzeoptik
Beschichtung

Griffdurchmesser:
Rosettenmaß:

22 mm x 19 mm
52 mm x 52 mm x 10 mm, 3-teilige
Schraubrosette mit Hochhaltefeder
Durchgehende Schraubverbindung
M4 und Stütznocken

Passender Fenstergriff EF 464Q
Passender Knopf EK 550 GRQ

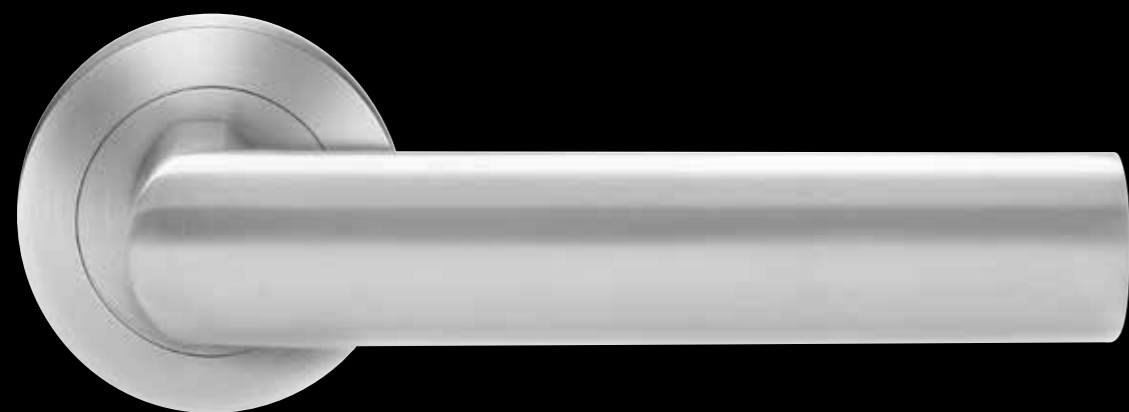
**Island – ER 14**

Gebrauchskategorie 3

Ausführung:

BB, PZ, BAD, WG, Schutz- und Feuerschutzgarnitur (FS)

Farbe:

Edelstahl matt

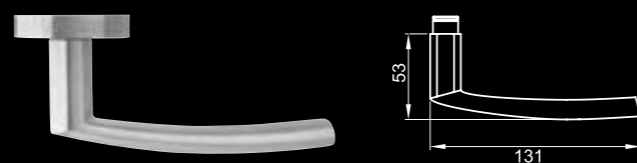
Griffdurchmesser:
Rosettenmaß:26 mm x 13 mm
Ø 52 mm x 10 mm, 3-teilige Schraubrosette mit Hochhaltefeder
Durchgehende Schraubverbindung M4 und StütznockenPassender Fenstergriff EF 144
Passender Knopf EK 300G-R2**Jersey – ER 19**

Gebrauchskategorie 3

Ausführung:

BB, PZ, BAD, WG, Schutz- und Feuerschutzgarnitur (FS)

Farbe:

Edelstahl matt

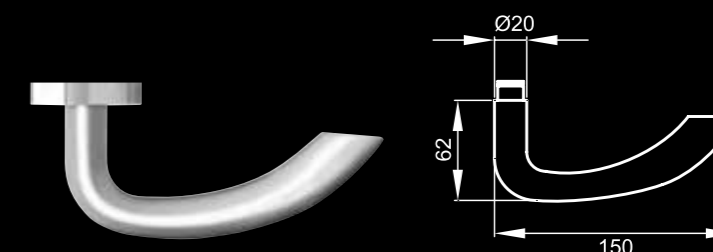
Griffdurchmesser:
Rosettenmaß:21 mm x 15 mm
Ø 52 mm x 10 mm, 3-teilige Schraubrosette mit Hochhaltefeder
Durchgehende Schraubverbindung M4 und StütznockenPassender Fenstergriff EF 194
Passender Knopf EK 300G-R2



Kos – ER 20
Kos – ER/EN 20

Gebrauchskategorie 3
Gebrauchskategorie 4

Ausführung: BB, PZ, BAD, WG, Schutz- und Feuerschutzgarnitur (FS)

Farbe: Edelstahl matt

Griffdurchmesser: Ø 19 mm
Rosettenmaß: Ø 52 mm x 10 mm, 3-teilige Schraubrosette mit Hochhaltefeder
Durchgehende Schraubverbindung M4 und Stütznocken

Passender Fenstergriff EF 204
Passender Knopf EK 300G-R2

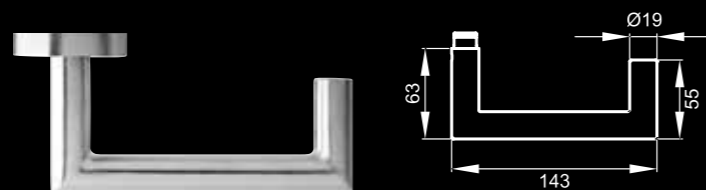

Manhattan – ER 21

Gebrauchskategorie 3

Ausführung: BB, PZ, BAD, WG, Schutz- und Feuerschutzgarnitur (FS)

Farbe: Edelstahl matt

Griffdurchmesser: Ø 19 mm
Rosettenmaß: Ø 52 mm x 10 mm, 3-teilige Schraubrosette mit Hochhaltefeder
Durchgehende Schraubverbindung M4 und Stütznocken

Passender Fenstergriff EF 214
Passender Knopf EK 300G-R2



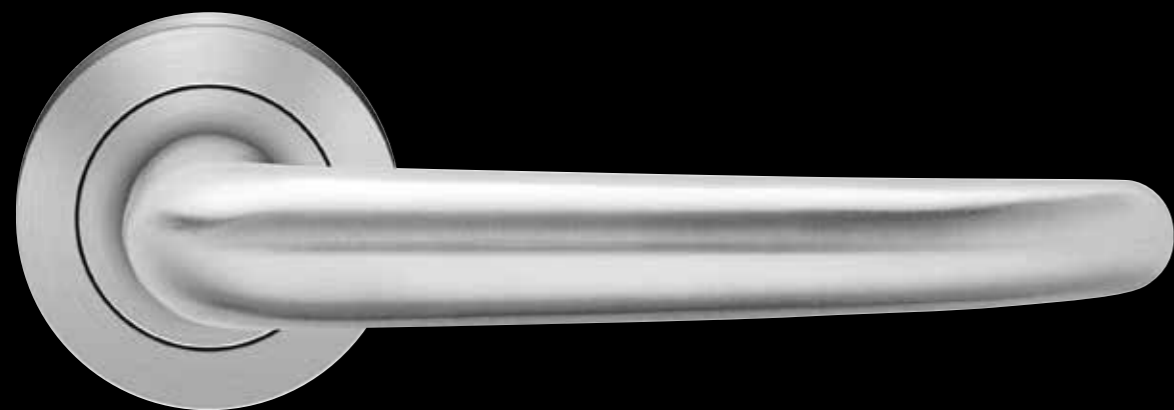

Elba – ER 22
Elba – ER/EN 22

Ausführung:

Farbe:

Griffdurchmesser:
Rosettenmaß:

Gebrauchskategorie 3
Gebrauchskategorie 4

BB, PZ, BAD, WG, Schutz- und Feuerschutzgarnitur (FS)

Edelstahl matt

15 mm x 19 mm
Ø 52 mm x 10 mm, 3-teilige Schraubrosette mit Hochhaltefeder
Durchgehende Schraubverbindung M4 und Stütznocken

Passender Fenstergriff EF 224
Passender Knopf EK 300G-R2



Elba – ER 22 RMF
in Edelstahl matt, Ovalrosette
mit Hochhaltefeder
rechts/links verwendbar
Ausführung: PZ, Feuerschutz
Rosettenmaß: 33 x 74 x 14 mm
für Notausgänge EN 179

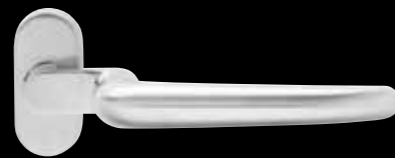

Elba – ER 22 RMGF, gekröpft
in Edelstahl matt, Ovalrosette
mit Hochhaltefeder
rechts/links verwendbar
Ausführung: PZ, Feuerschutz
Rosettenmaß: 33 x 74 x 14 mm
für Notausgänge EN 179

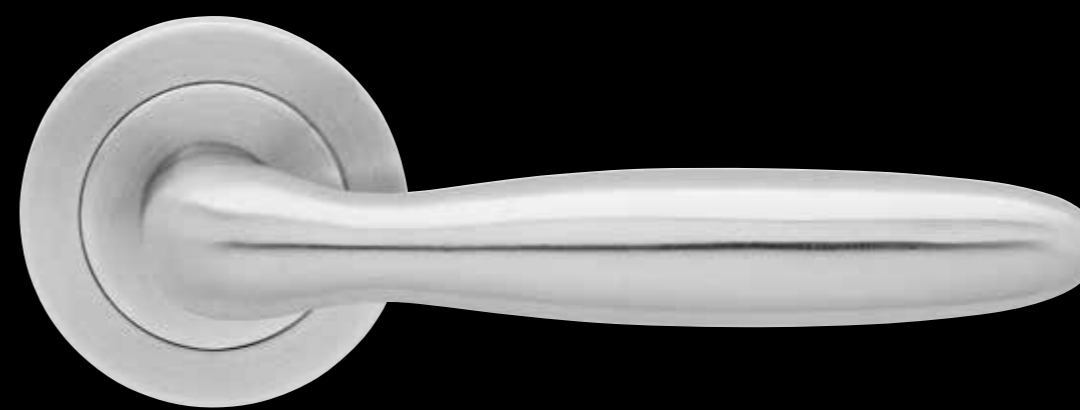

Korfu – ER 24
Korfu – ER/EN 24

Ausführung:

Farbe:

Griffdurchmesser:
Rosettenmaß:

Gebrauchskategorie 3
Gebrauchskategorie 4

BB, PZ, BAD, WG, Schutz- und Feuerschutzgarnitur (FS)

Edelstahl matt

Ø 21 mm
Ø 52 mm x 10 mm, 3-teilige Schraubrosette mit Hochhaltefeder
Durchgehende Schraubverbindung M4 und Stütznocken

Passender Fenstergriff EF 244
Passender Knopf EK 300G-R2

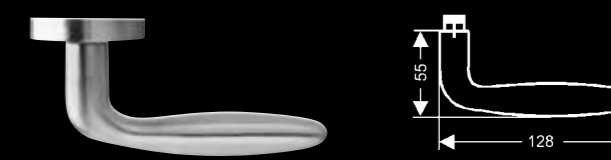



Malta – ER 25
Malta – ER/EN 25

Ausführung:

Farbe:

Griffdurchmesser:
Rosettenmaß:

Passender Fenstergriff EF 254
Passender Knopf EK 300G-R2

Gebrauchskategorie 3
Gebrauchskategorie 4

BB, PZ, BAD, WG, Schutz- und Feuerschutzgarnitur (FS)

Edelstahl matt

Ø 19 mm
Ø 52 mm x 10 mm, 3-teilige Schraubrossette mit Hochhaltefeder
Durchgehende Schraubverbindung M4 und Stütznocken

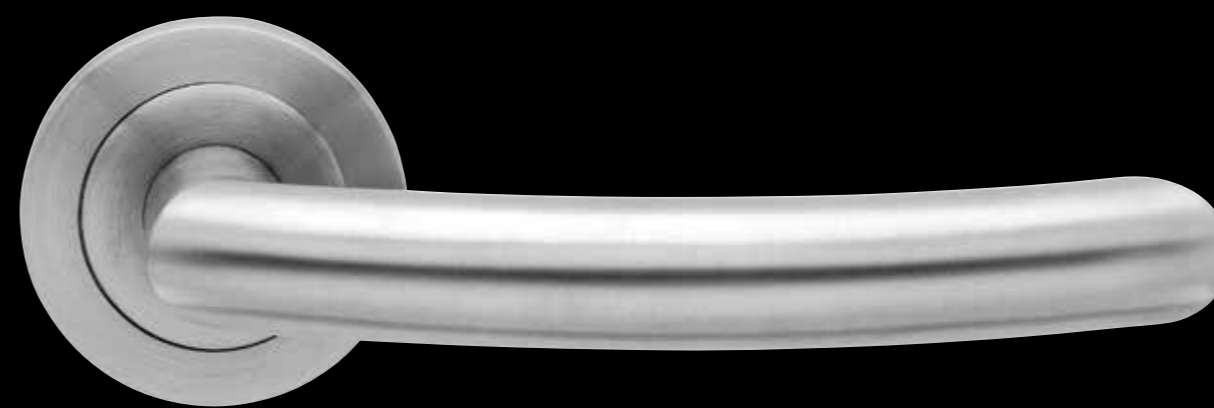

Sylt – ER 26
Sylt – ER/EN 26

Ausführung:

Farbe:

Griffdurchmesser:
Rosettenmaß:

Passender Fenstergriff EF 264
Passender Knopf EK 300G-R2
Passender Stoßgriff ES 2

Gebrauchskategorie 3
Gebrauchskategorie 4

BB, PZ, BAD, WG, Schutz- und Feuerschutzgarnitur (FS)

Edelstahl matt

Ø 19 mm
Ø 52 mm x 10 mm, 3-teilige Schraubrossette mit Hochhaltefeder
Durchgehende Schraubverbindung M4 und Stütznocken



Ø 19 mm Durchmesser



Kreta – ER 27
Kreta – ER/EN 27

Gebrauchskategorie 3
 Gebrauchskategorie 4

Ausführung:

BB, PZ, BAD, WG, Schutz- und Feuerschutzgarnitur (FS)

Farbe:

Edelstahl matt

Griffdurchmesser:
 Rosettenmaß:

Ø 19 mm
 Ø 52 mm x 10 mm, 3-teilige Schraubrossette mit Hochhaltefeder
 Durchgehende Schraubverbindung M4 und Stütznocken

Passender Fenstergriff EF 274
 Passender Knopf EK 300G-R2
 Passender Stoßgriff ES 27



Kreta – ER 27 RMF,
 in Edelstahl matt, Ovalrosette
 mit Hochhaltefeder
 rechts/links verwendbar
 Ausführung: PZ, Feuerschutz
 Rosettenmaß: 33 x 74 x 14 mm
 für Notausgänge EN 179



Kreta – ER 27 RMGF, gekröpft
 in Edelstahl matt, Ovalrosette
 mit Hochhaltefeder
 rechts/links verwendbar
 Ausführung: PZ, Feuerschutz
 Rosettenmaß: 33 x 74 x 14 mm
 für Notausgänge EN 179

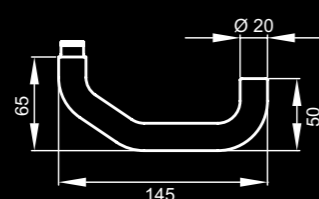
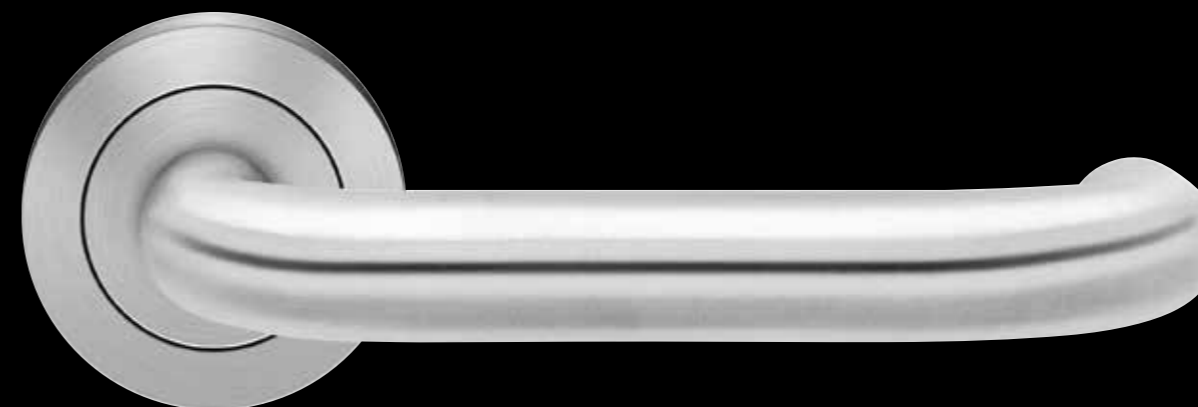

Borkum – ER 16 RMF
 in Edelstahl matt, Ovalrosette
 mit Hochhaltefeder
 rechts/links verwendbar
 Ausführung: PZ, Feuerschutz
 Rosettenmaß: 33 x 74 x 14 mm
 für Notausgänge EN 179

XL Version
Ø 22 mm Durchmesser

Kreta XL – ER 17
Kreta XL – ERP 17

Gebrauchskategorie 3
 Gebrauchskategorie 4

Ausführung:

BB, PZ, BAD, WG, Schutz- und Feuerschutzgarnitur (FS)

Farbe:

Edelstahl matt

Griffdurchmesser:
 Rosettenmaß:

Ø 22 mm
 Ø 52 mm x 10 mm, 3-teilige Schraubrossette mit Hochhaltefeder
 Durchgehende Schraubverbindung M4 und Stütznocken

Passender Fenstergriff EF 174
 Passender Knopf EK 300G-R2
 Passender Stoßgriff ES 27

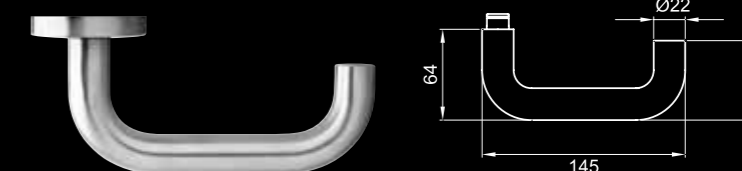

Kreta XL – ERP 17
 Gebrauchskategorie 4
 objektfähige Garnitur
 mit Kugellager
 in Edelstahl matt



Kreta XL – ER 17 RMF
 in Edelstahl matt, Ovalrosette
 mit Hochhaltefeder
 rechts/links verwendbar
 Ausführung: PZ, Feuerschutz
 Rosettenmaß: 33 x 74 x 14 mm
 für Notausgänge EN 179

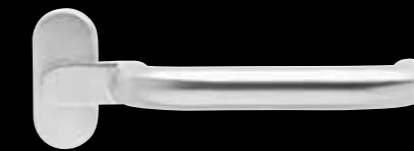

Kreta XL – ER 17 RMGF, gekröpft
 in Edelstahl matt, Ovalrosette
 mit Hochhaltefeder
 rechts/links verwendbar
 Ausführung: PZ, Feuerschutz
 Rosettenmaß: 33 x 74 x 14 mm
 für Notausgänge EN 179

KARCHER

DESIGN

Ø 19 mm Durchmesser

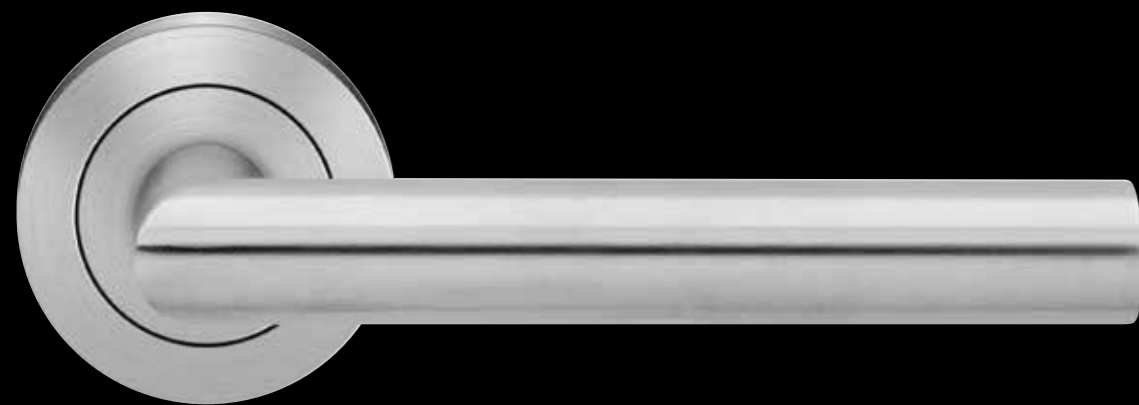

Rhodos – ER 28
Rhodos – ER/EN 28

Gebrauchskategorie 3
Gebrauchskategorie 4

Ausführung:

BB, PZ, BAD, WG, Schutz- und Feuerschutzgarnitur (FS)

Farbe:

Edelstahl matt

Griffdurchmesser:
Rosettenmaß:

Ø 19 mm
Ø 52 mm x 10 mm, 3-teilige Schraubrosette mit Hochhaltefeder
Durchgehende Schraubverbindung M4 und Stütznocken

Passender Fenstergriff EF 284
Passender Knopf EK 300G-R2
Passender Stoßgriff ES 3

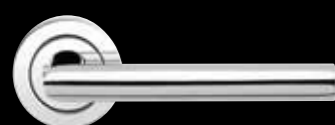

Rhodos – ER 28
in Edelstahl poliert,
auf 3-teiliger runder Rosette



Rhodos – ER 28
in Antik Bronzeoptik,
auf 3-teiliger runder Rosette



Rhodos – ER 28 Q
in Edelstahl matt,
auf 3-teiliger quadratischer Rosette



Rhodos – ER 28 RMF
in Edelstahl matt, Ovalrosette
mit Hochhaltefeder
rechts/links verwendbar
Ausführung: PZ, Feuerschutz
Rosettenmaß: 33 x 74 x 14 mm

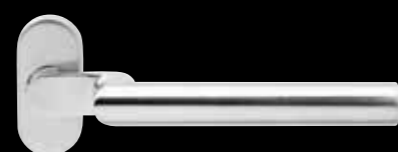

Rhodos – ER 28 RMGF, gekröpft
in Edelstahl matt, Ovalrosette
mit Hochhaltefeder
rechts/links verwendbar
Ausführung: PZ, Feuerschutz
Rosettenmaß: 33 x 74 x 14 mm

XL Version
Ø 22 mm Durchmesser

Rhodos XL – ER 18
Rhodos XL – ERP 18

Gebrauchskategorie 3
Gebrauchskategorie 4

Ausführung:

BB, PZ, BAD, WG, Schutz- und Feuerschutzgarnitur (FS)

Farbe:

Edelstahl matt

Griffdurchmesser:
Rosettenmaß:

Ø 22 mm
Ø 52 mm x 10 mm, 3-teilige Schraubrosette mit Hochhaltefeder
Durchgehende Schraubverbindung M4 und Stütznocken

Passender Fenstergriff EF 184
Passender Knopf EK 300G-R2



Rhodos XL – ERP 18
Gebrauchskategorie 4
objektfähige Garnitur
mit Kugellager
in Edelstahl matt



Kos XL – ER/FS 10
in Edelstahl matt,
auf 3-teiliger runder Rosette
Ausführung: PZ, Feuerschutz
für Notausgänge EN 179



Kos XL – ER 10 RMF
in Edelstahl matt, Ovalrosette
mit Hochhaltefeder
rechts/links verwendbar
Ausführung: PZ, Feuerschutz
Rosettenmaß: 33 x 74 x 14 mm
für Notausgänge EN 179



Kos XL – ER 10 RMGF, gekröpft
in Edelstahl matt, Ovalrosette
mit Hochhaltefeder
rechts/links verwendbar
Ausführung: PZ, Feuerschutz
Rosettenmaß: 33 x 74 x 14 mm
für Notausgänge EN 179

KARCHER
DESIGN

**Zypern – ER 29**

Gebrauchskategorie 3

Ausführung:

BB, PZ, BAD, WG, Schutz- und Feuerschutzgarnitur (FS)

Farbe:

Edelstahl matt

Griffdurchmesser:
Rosettenmaß:23 mm x 15 mm
Ø 52 mm x 10 mm, 3-teilige Schraubrosette mit Hochhaltefeder
Durchgehende Schraubverbindung M4 und Stütznocken

Passender Knopf EK 300G-R2

**Zypern – ER 29**
ovales Profil**Korsika – ER 30**
Korsika – ER/EN 30Gebrauchskategorie 3
Gebrauchskategorie 4

Ausführung:

BB, PZ, BAD, WG, Schutz- und Feuerschutzgarnitur (FS)

Farbe:

Edelstahl matt

Griffdurchmesser:
Rosettenmaß:Ø 19 mm
Ø 52 mm x 10 mm, 3-teilige Schraubrosette mit Hochhaltefeder
Durchgehende Schraubverbindung M4 und Stütznocken

Passender Knopf EK 300G-R2



Rundrosette



Tasmania – ER 31
Tasmania – ER/EN 31

Gebrauchskategorie 3
Gebrauchskategorie 4

Ausführung: BB, PZ, BAD, WG, Schutz- und Feuerschutzgarnitur (FS)

Farbe: Edelstahl matt

Griffdurchmesser: Ø 22 mm
Rosettenmaß: Ø 52 mm x 10 mm, 3-teilige Schraubrosette mit Hochhaltefeder
Durchgehende Schraubverbindung M4 und Stütznocken

Passender Fenstergriff EF 314
Passender Knopf EK 300G-R2
Passender Stoßgriff ES 31

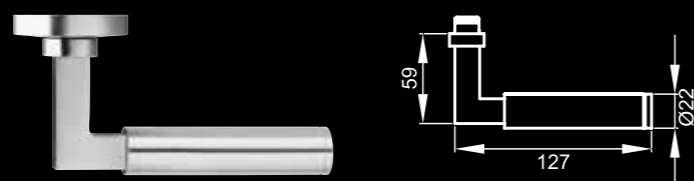

Tasmania – ER 31
in Edelstahl poliert,
auf 3-teiliger runder Rosette

Quadratische Rosette

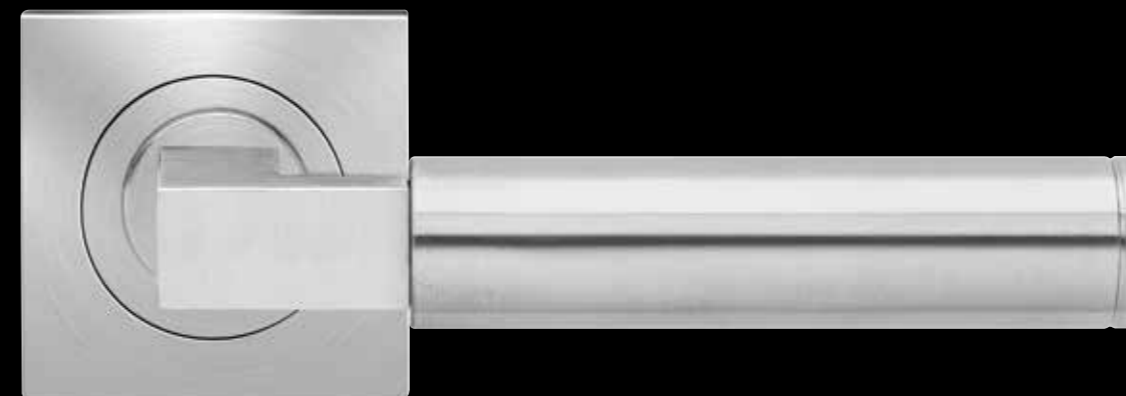

Tasmania – ER 31 Q
Tasmania – ER/EN 31 Q

Gebrauchskategorie 3
Gebrauchskategorie 4

Ausführung: BB, PZ, BAD, WG, Schutz- und Feuerschutzgarnitur (FS)

Farbe: Edelstahl matt

Griffdurchmesser: Ø 22 mm
Rosettenmaß: 52 mm x 52 mm 10 mm, quadratische 3-teilige Schraubrosette mit Hochhaltefeder
Durchgehende Schraubverbindung M4 und Stütznocken

Passender Fenstergriff EF 314 Q
Passender Knopf EK 550 GRQ
Passender Stoßgriff ES 31

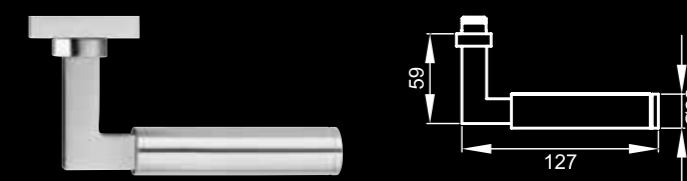

Tasmania – ER 31Q
in Edelstahl poliert,
auf 3-teiliger quadratischer Rosette

**Babylon - ER 32**

Gebrauchskategorie 3

Ausführung:

BB, PZ, BAD, WG, Schutz- und Feuerschutzgarnitur (FS)

Farbe:

Edelstahl poliert/matt

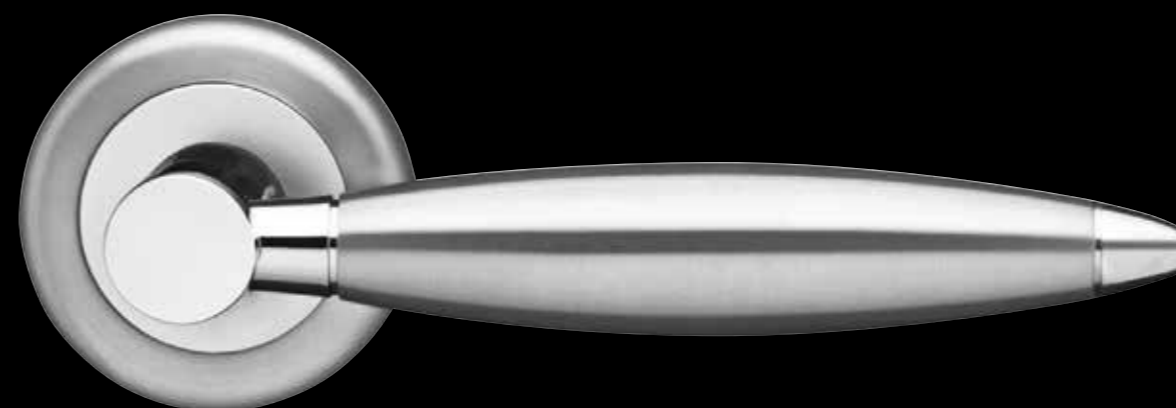
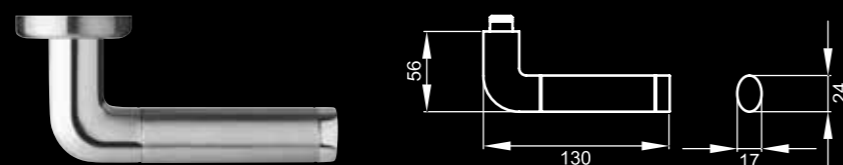
Griffdurchmesser:
Rosettenmaß:17 mm x 24 mm
Ø 52 mm x 10 mm, 3-teilige Schraubrossette mit Hochhaltefeder
Durchgehende Schraubverbindung M4 und StütznockenPassender Fenstergriff EF 324
Passender Knopf EK 530-R5**Kuba - ER 33**

Gebrauchskategorie 3

Ausführung:

BB, PZ, BAD, WG, Schutzgarnitur

Farbe:

Edelstahl poliert/matt

Griffdurchmesser:
Rosettenmaß:Ø 22,5 mm
Ø 52 mm x 10 mm, 3-teilige Schraubrossette mit Hochhaltefeder
Durchgehende Schraubverbindung M4 und StütznockenPassender Fenstergriff EF 334
Passender Knopf EK 530-R5



Lignano Steel – ER 35
Lignano Steel – ER/EN 35

Ausführung: BB, PZ, BAD, WG, Schutz- und Feuerschutzgarnitur (FS)
Farbe: Edelstahl poliert/matt
Griffdurchmesser: Ø 20 mm
Rosettenmaß: Ø 52 mm x 10 mm, 3-teilige Schraubrosette mit Hochhaltefeder
Durchgehende Schraubverbindung M4 und Stütznocken

Passender Fenstergriff EF 354
Passender Knopf EK 530-R2



Lignano Steel – ER 35
in Edelstahl matt,
auf 3-teiliger runder Rosette



Lignano Steel – ER 35
in Zirkonium* poliert/
Edelstahl matt,
auf 3-teiliger runder Rosette



Lignano Steel – ER 35
in Zirkonium* poliert,
auf 3-teiliger runder Rosette
*Farbton wie Messing poliert
Zirkonium = hochkratzfeste PVD
Beschichtung

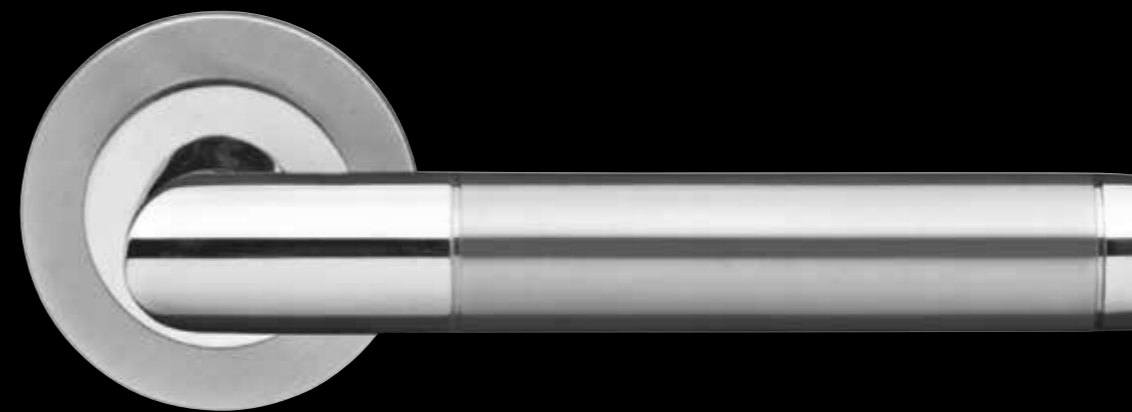

Rio Steel – ER 34
Rio Steel – ER/EN 34

Ausführung: BB, PZ, BAD, WG, Schutz- und Feuerschutzgarnitur (FS)
Farbe: Edelstahl poliert/matt
Griffdurchmesser: Ø 20 mm
Rosettenmaß: Ø 52 mm x 10 mm, 3-teilige Schraubrosette mit Hochhaltefeder
Durchgehende Schraubverbindung M4 und Stütznocken

Passender Fenstergriff EF 344
Passender Knopf EK 530-R2



Rio Steel – ER 34 Q
in Edelstahl poliert/matt,
auf 3-teiliger quadratischer Rosette

**Atlantis – ER 36**

Gebrauchskategorie 3

Ausführung:

BB, PZ, BAD, WG, Schutz- und Feuerschutzgarnitur (FS)

Farbe:

Edelstahl poliert/matt

Griffdurchmesser:
Rosettenmaß:Ø 18 mm
Ø 52 mm x 10 mm, 3-teilige Schraubrosette mit Hochhaltefeder
Durchgehende Schraubverbindung M4 und Stütznocken

Passender Knopf EK 530-R5

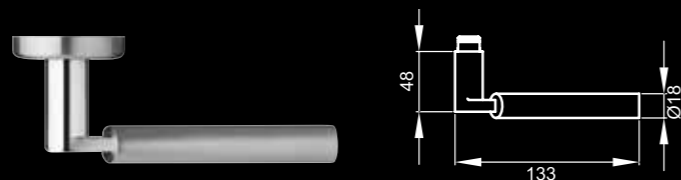

© Cirts Callans

Referenz: Bideford College, Devon, England, Architekten: NPS Group

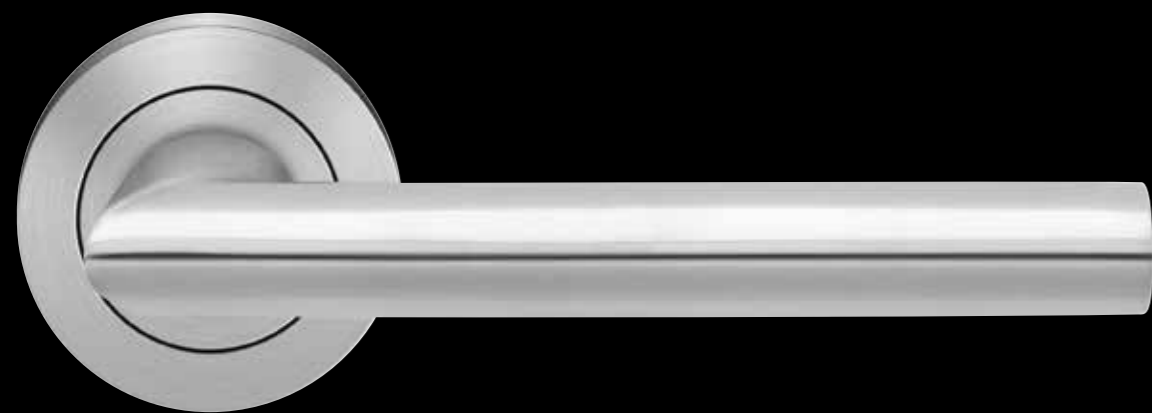

Verona - ER 37
Verona - ER/EN 37

Ausführung:

Gebrauchskategorie 3
Gebrauchskategorie 4

Farbe:

BB, PZ, BAD, WG, Schutz- und Feuerschutzgarnitur (FS)

Edelstahl matt

Griffdurchmesser:
Rosettenmaß:

17 mm x 24 mm
Ø 52 mm x 10 mm, 3-teilige Schraubrosette mit Hochhaltefeder
Durchgehende Schraubverbindung M4 und Stütznocken

Passender Fenstergriff EF 374
Passender Knopf EK 530-R2
Passender Stoßgriff ES 37

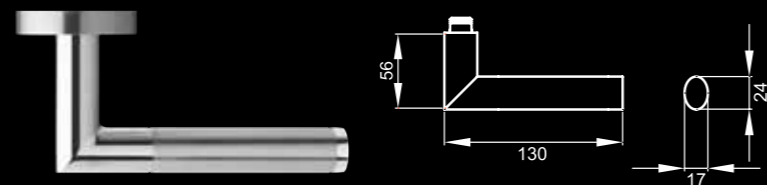

Verona - ER 37
Edelstahl poliert/matt,
auf 3-teiliger runder Rosette

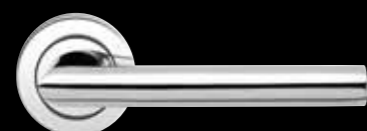

Verona - ER 37
in Edelstahl poliert,
auf 3-teiliger runder Rosette



Verona - ER 37 Q
in Edelstahl poliert/matt,
auf 3-teiliger quadratischer
Rosette

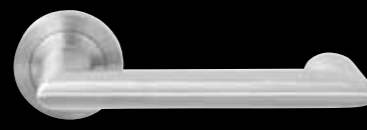

Padua - ER/FS 39
in Edelstahl matt,
auf 3-teiliger runder Rosette
Ausführung: PZ, Feuerschutz
für Notausgänge EN 179

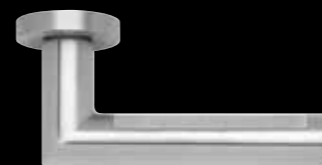

Verona - ER 37 B
in Edelstahl matt,
auf 3-teiliger runder Rosette
für Sehbehinderte mit Schriftzug
in Braille

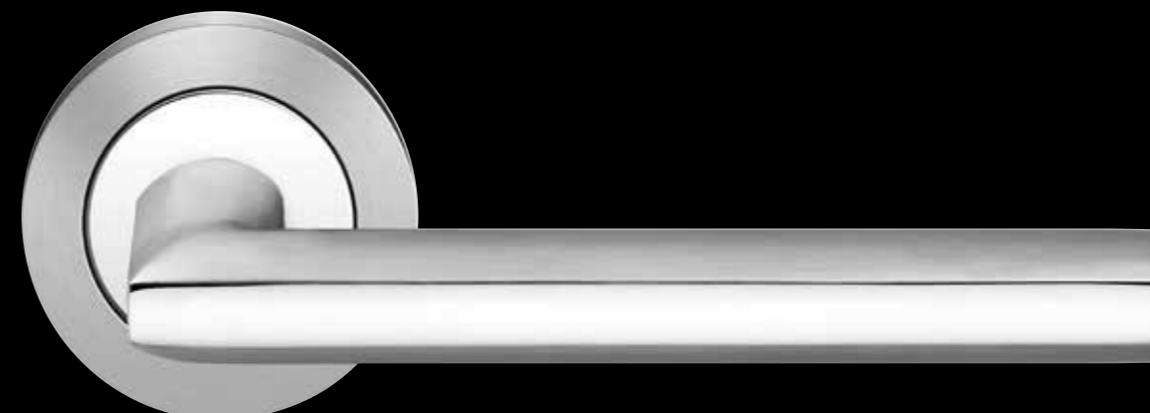

Porto - ER 43

Gebrauchskategorie 3

Ausführung:

BB, PZ, BAD, WG, Schutz- und Feuerschutzgarnitur (FS)

Farbe:

Edelstahl poliert/matt

Griffdurchmesser:
Rosettenmaß:

17 mm x 20 mm
Ø 52 mm x 10 mm, 3-teilige Schraubrosette mit Hochhaltefeder
Durchgehende Schraubverbindung M4 und Stütznocken

Passender Fenstergriff EF 434
Passender Knopf EK 530-R2
Passender Stoßgriff ES 43

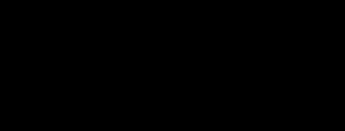
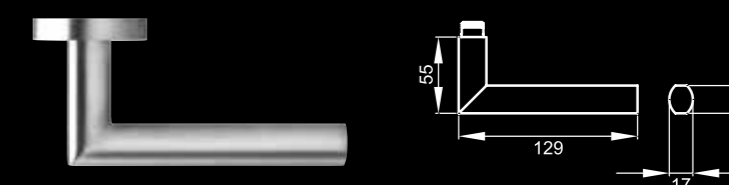

Porto - ER 43 Q
in Edelstahl poliert/matt,
auf 3-teiliger quadratischer
Rosette



Design by Karcher

Madeira – ER 45

Gebrauchskategorie 3

Ausführung:

BB, PZ, BAD, WG, Schutz- und Feuerschutzgarnitur (FS)

Farbe:

Edelstahl matt

Griffdurchmesser:

19 mm x 26 mm

Rosettenmaß:

Ø 52 mm x 10 mm, 3-teilige runde Schraubrosette mit Hochhaltefeder
Durchgehende Schraubverbindung M4 und Stütznocken

Passender Fenstergriff EF 454
Passender Knopf EK 530-R2

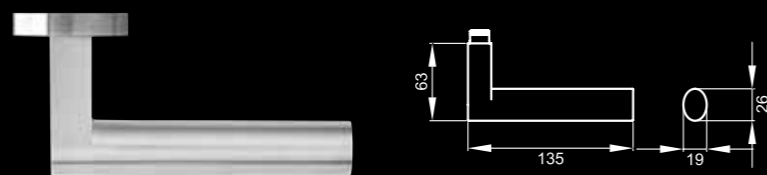

Madeira – ER 45
in Antik Bronzeoptik,
auf 3-teiliger runder Rosette



Madeira – ER 45 Q
in Edelstahl matt,
auf 3-teiliger quadratischer
Rosette



Madeira – ER 45 Q
in Antik Bronzeoptik,
auf 3-teiliger quadratischer
Rosette

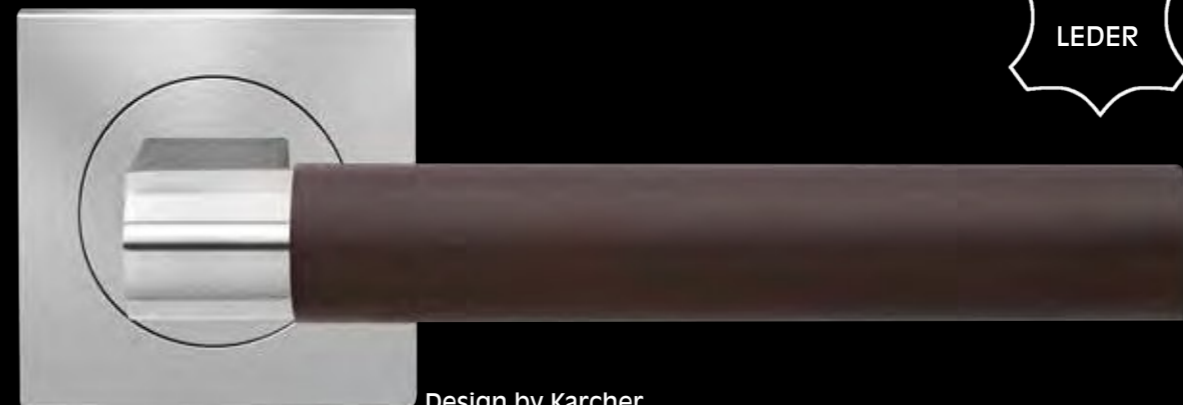

Design by Karcher

Madeira – ER 45 Q L

Gebrauchskategorie 3

Ausführung:
Lederfarben:

BB, PZ, BAD, WG
hellbraun, dunkelbraun (Abb), schwarz

Farbe:

Edelstahl matt

Griffdurchmesser:

21,5 mm x 28 mm

Rosettenmaß:

52 x 52 x 10 mm, 3-teilige quadratische Schraubrosette mit Hochhaltefeder
Durchgehende Schraubverbindung M4 und Stütznocken

Passender Fenstergriff EF 454 Q
Passender Knopf EK 550 GRQ

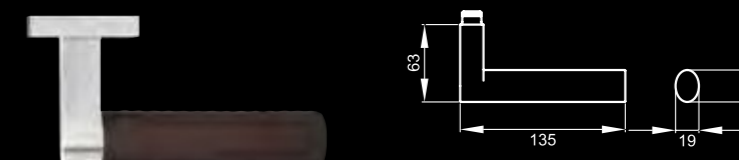

Madeira – ER 45 LH
in Edelstahl matt
mit Leder hellbraun
auf 3-teiliger runder Rosette



Madeira – ER 45 LD
in Edelstahl matt
mit Leder dunkelbraun,
auf 3-teiliger runder Rosette



Madeira – ER 45 LS
in Edelstahl matt
mit Leder schwarz,
auf 3-teiliger runder Rosette



Madeira – ER 45Q LH
in Edelstahl matt
mit Leder hellbraun,
auf 3-teiliger quadratischer
Rosette



Madeira – ER 45Q LS
in Edelstahl matt
mit Leder schwarz,
auf 3-teiliger quadratischer
Rosette

Weitere Lederfarben sind auf Anfrage erhältlich!

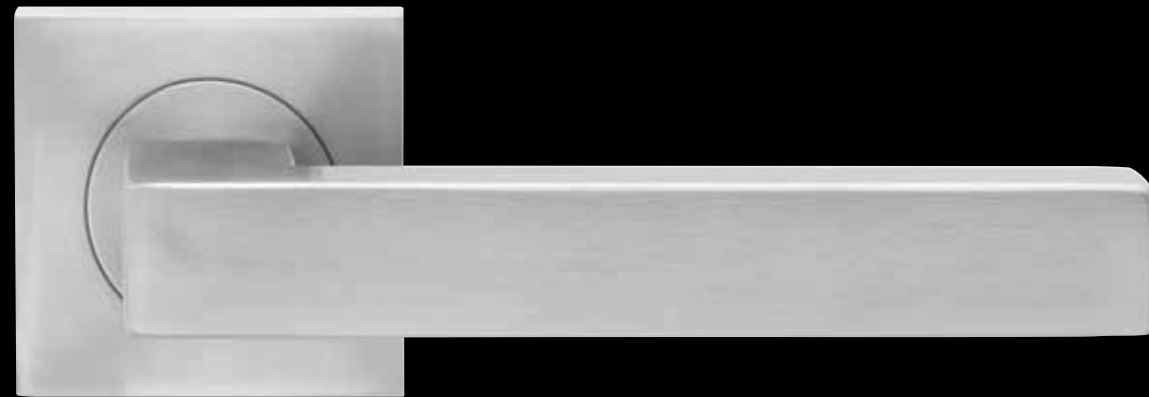

**Seattle – ER 46 Q**

Gebrauchskategorie 3

Ausführung:

BB, PZ, BAD, WG, Schutz- und Feuerschutzgarnitur (FS)

Farbe:

Edelstahl matt

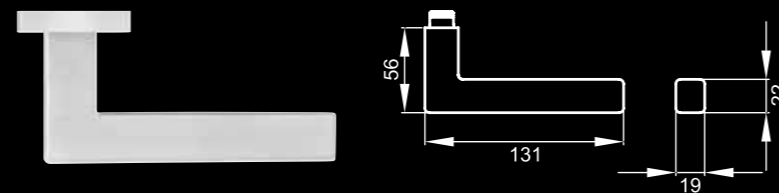
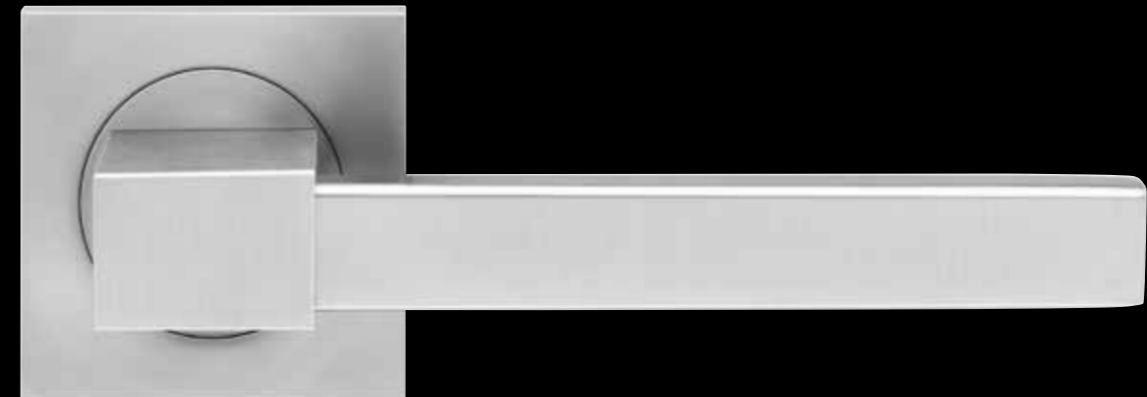
Griffdurchmesser:
Rosettenmaß:19 mm x 22 mm
52 mm x 52 mm x 10 mm, 3-teilige quadratische Schraubrosette
mit Hochhaltefeder
Durchgehende Schraubverbindung M4 und StütznockenPassender Fenstergriff EF 464 Q
Passender Knopf EK 550 GRQ
Passender Stoßgriff ES 46**Seattle – ER 46 Q**
in Edelstahl poliert,
auf 3-teiliger quadratischer
Rosette**Seattle – ER 46 Q**
in Antik Bronzeoptik,
auf 3-teiliger quadratischer
Rosette**Portland – ER 47 Q**

Gebrauchskategorie 3

Ausführung:

BB, PZ, BAD, WG, Schutz- und Feuerschutzgarnitur (FS)

Farbe:

Edelstahl matt

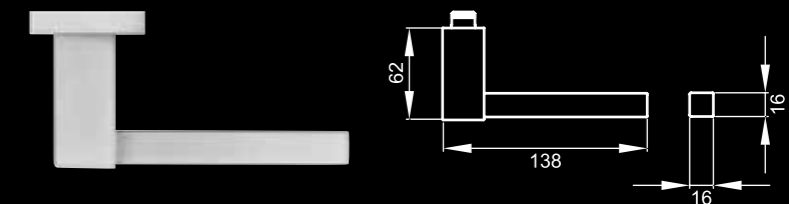
Griffdurchmesser:
Rosettenmaß:16 mm x 16 mm
52 mm x 52 mm x 10 mm, 3-teilige quadratische Schraubrosette
mit Hochhaltefeder
Durchgehende Schraubverbindung M4 und StütznockenPassender Fenstergriff EF 474 Q
Passender Knopf EK 550 GRQ

**Oregon - ER 48**

Gebrauchskategorie 3

Ausführung:

BB, PZ, BAD, WG, Schutz- und Feuerschutzgarnitur (FS)

Farbe:

Edelstahl matt

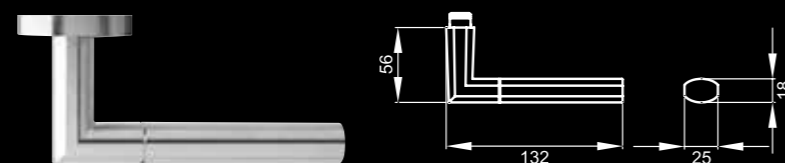
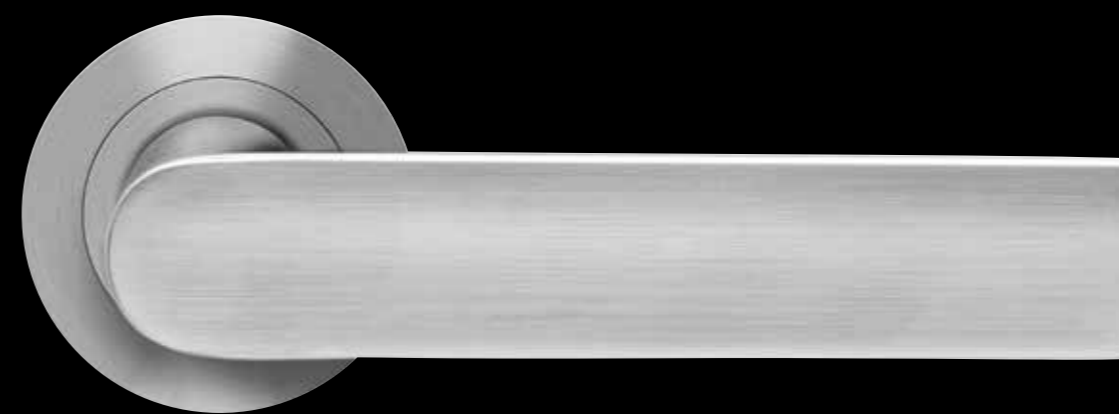
Griffdurchmesser:
Rosettenmaß:25 mm x 18 mm
Ø 52 mm x 10 mm, 3-teilige Schraubrosette mit Hochhaltefeder
Durchgehende Schraubverbindung M4 und StütznockenPassender Fenstergriff EF 484
Passender Knopf EK 530-R2
Passender Stoßgriff ES 48**Oregon - ER 48**
in Edelstahl poliert/matt,
auf 3-teiliger runder Rosette**Oregon - ER 48 Q**
in Edelstahl matt,
auf 3-teiliger quadratischer
Rosette**Oregon - ER 48 Q**
in Edelstahl poliert/matt,
auf 3-teiliger quadratischer
Rosette**London - ER 51**

Gebrauchskategorie 3

Ausführung:

BB, PZ, BAD, WG, Schutz- und Feuerschutzgarnitur (FS)

Farbe:

Edelstahl matt

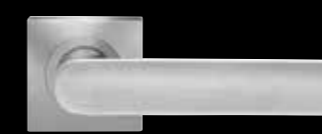
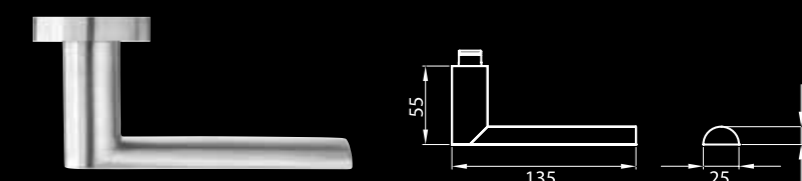
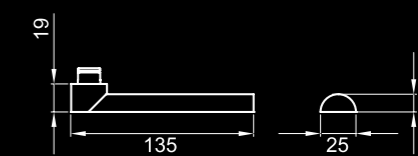
Griffdurchmesser:
Rosettenmaß:25 mm x 13 mm
Ø 52 mm x 10 mm, 3-teilige Schraubrosette mit Hochhaltefeder
Durchgehende Schraubverbindung M4 und StütznockenPassender Fenstergriff EF 514
Passender Knopf EK 530-R2
Passender Stoßgriff ES 51**London - ER 51 Q**
in Edelstahl matt,
auf 3-teiliger quadratischer
Rosette**London - ER 51 K**
in Edelstahl matt, auf 3-teiliger
runder Rosette oder
Rahmenrosette (ER 51 K RM)
Kurzhalbsversion
(Tiefe 30 mm, inkl. Rosette)

KARCHER
DESIGN



Design by Karcher

Milano - ER 52

Gebrauchskategorie 3

Ausführung:

BB, PZ, BAD, WG, Schutz- und Feuerschutzgarnitur (FS)

Farbe:

Edelstahl matt

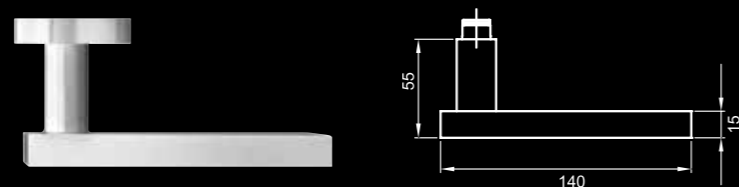
Griffdurchmesser:
Rosettenmaß:30 mm x 15 mm
Ø 52 mm x 10 mm, 3-teilige Schraubrosette mit Hochhaltefeder
Durchgehende Schraubverbindung M4 und StütznockenPassender Fenstergriff EF 524
Passender Knopf EK 550 GRQ
Passender Stoßgriff ES6Q**Milano - ER 52 Q**
in Edelstahl matt,
auf 3-teiliger quadratischer
Rosette**Torino - R 53**
in Nickelmatt
Inlay: echt Ebenholz *
auf 3-teiliger runder Rosette
(Rosette in Edelstahl matt)**Torino - R 53 Q**
in Nickelmatt
Inlay: Echtholz Eiche Rustikal *
auf 3-teiliger quadratischer
Rosette
(Rosette in Edelstahl matt)

* weitere Inlays auf S. 12/13

**Ontario - ER 64**

Gebrauchskategorie 3

Ausführung:

BB, PZ, BAD, WG, Schutz- und Feuerschutzgarnitur (FS)

Farbe:

Edelstahl poliert/matt

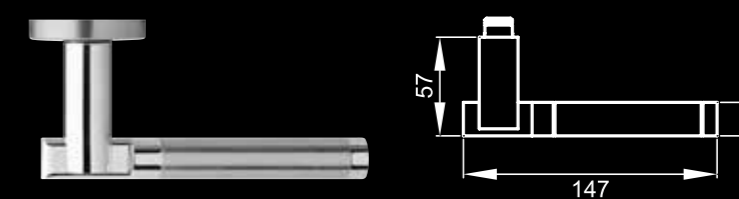
Griffdurchmesser:
Rosettenmaß:Ø 19 mm
Ø 52 mm x 10 mm, 3-teilige Schraubrosette mit Hochhaltefeder
Durchgehende Schraubverbindung M4 und StütznockenPassender Fenstergriff EF 644
Passender Knopf EK 530-R2**Ontario - ER 64**
in Edelstahl matt,
auf 3-teiliger runder RosetteKARCHER
DESIGN



New York – ER 65
New York – ER/EN 65

Ausführung:

Farbe:

Griffdurchmesser:
 Rosettenmaß:

Passender Fenstergriff EF 654
 Passender Knopf EK 530-R2
 Passender Stoßgriff ES 65

Gebrauchskategorie 3
 Gebrauchskategorie 4

BB, PZ, BAD, WG, Schutz- und Feuerschutzgarnitur (FS)

Edelstahl poliert/matt

Ø 20 mm
 Ø 52 mm x 10 mm, 3-teilige Schraubrosette mit Hochhaltefeder
 Durchgehende Schraubverbindung M4 und Stütznocken



New York – ER 65
 in Edelstahl matt,
 auf 3-teiliger runder Rosette



Design by Dieter Pechmann

Tokio – ER 66
Tokio – ER/EN 66

Ausführung:

Farbe:

Griffdurchmesser:
 Rosettenmaß:

Passender Fenstergriff EF 664
 Passender Knopf EK 530-R2
 Passender Stoßgriff ES 66

Gebrauchskategorie 3
 Gebrauchskategorie 4

BB, PZ, BAD, WG, Schutz- und Feuerschutzgarnitur (FS)

Edelstahl matt

Ø 19 mm
 Ø 52 mm x 10 mm, 3-teilige Schraubrosette mit Hochhaltefeder
 Durchgehende Schraubverbindung M4 und Stütznocken

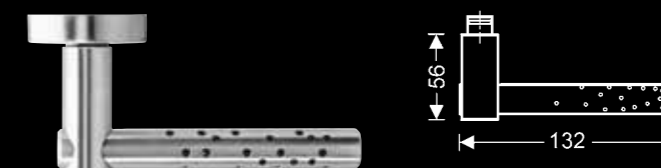



Design by Mario Wille

Toronto – ER 71

Gebrauchskategorie 3

Ausführung:

BB, PZ, BAD, WG, Schutz- und Feuerschutzgarnitur (FS)

Farbe:

Edelstahl matt

Griffdurchmesser:

Ø 16 mm

Rosettenmaß:

Ø 52 mm x 10 mm, 3-teilige Schraubrosette mit Hochhaltefeder
Durchgehende Schraubverbindung M4 und Stütznocken

Passender Knopf EK 530-R2

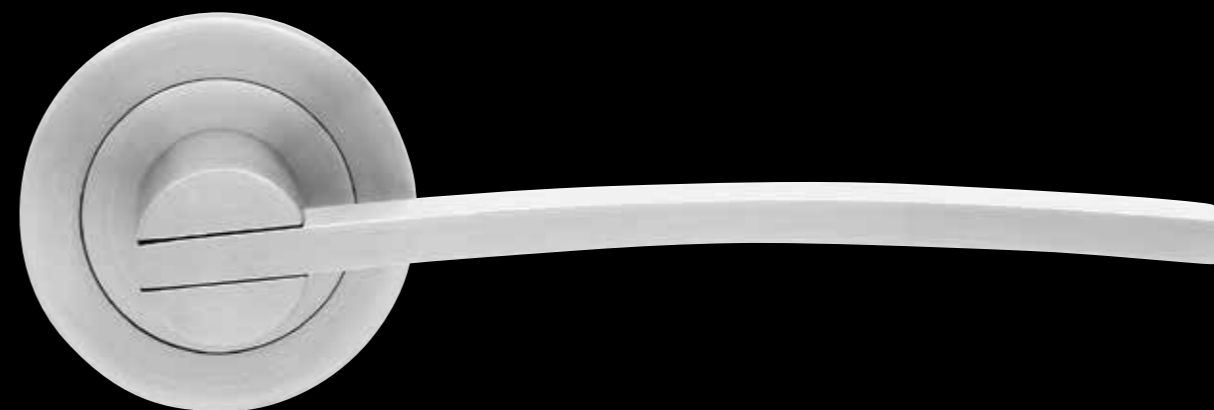
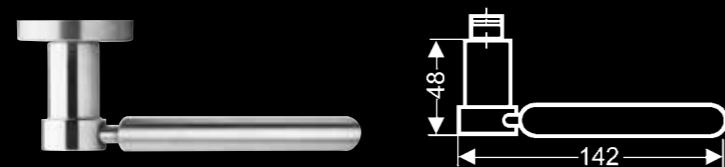
**Kioto – ER 72**

Gebrauchskategorie 3

Ausführung:

BB, PZ, BAD, WG, Schutz- und Feuerschutzgarnitur (FS)

Farbe:

Edelstahl matt

Griffdurchmesser:

19 mm x 6 mm

Rosettenmaß:

Ø 52 mm x 10 mm, 3-teilige Schraubrosette mit Hochhaltefeder
Durchgehende Schraubverbindung M4 und Stütznocken

Passender Knopf EK 530-R2

Passender Stoßgriff ES 72



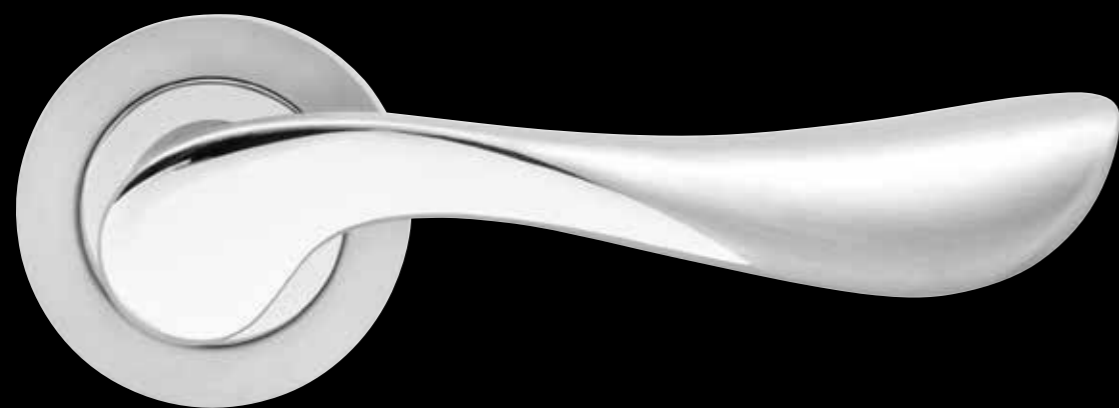

Stockholm – ER 79
Stockholm – ER/EN 79

Gebrauchskategorie 3
Gebrauchskategorie 4

Ausführung: BB, PZ, BAD, WG, Schutz- und Feuerschutzgarnitur (FS)
Farbe: Edelstahl poliert/matt
Griffdurchmesser: max. 40 mm
Rosettenmaß: Ø 52 mm x 10 mm, 3-teilige Schraubrosette mit Hochhaltefeder Durchgehende Schraubverbindung M4 und Stütznocken

Passender Knopf EK 530-R2

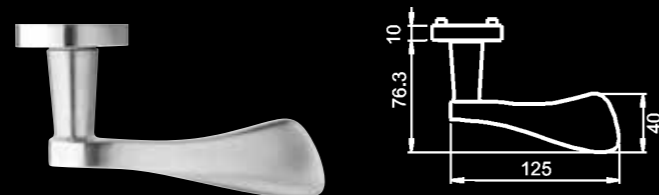

Stockholm – R 79
in Zirkonium* poliert,
auf 3-teiliger runder Rosette in
Zamak/Edelstahl

*Farbton wie Messing poliert
Zirkonium = hochkratzfeste PVD
Beschichtung

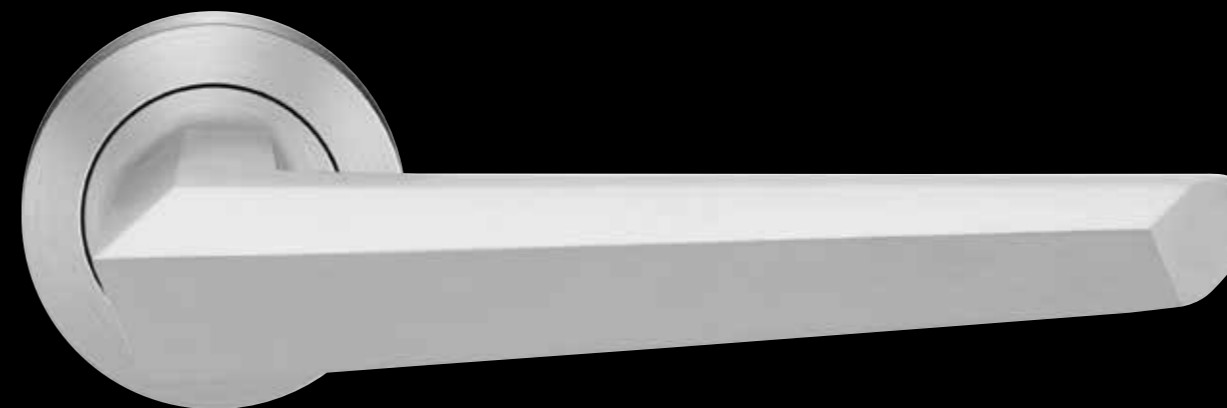

Design by Anikó Izsák

Futura – ER 84
Futura – ER/EN 84

Gebrauchskategorie 3
Gebrauchskategorie 4

Ausführung: BB, PZ, BAD, WG, Schutz- und Feuerschutzgarnitur (FS)
Farbe: Edelstahl matt
Griffdurchmesser: 25 mm x 23 mm
Rosettenmaß: Ø 52 mm x 10 mm, 3-teilige Schraubrosette mit Hochhaltefeder Durchgehende Schraubverbindung M4 und Stütznocken

Passender Fenstergriff EF844
Passender Knopf EK 530-R2

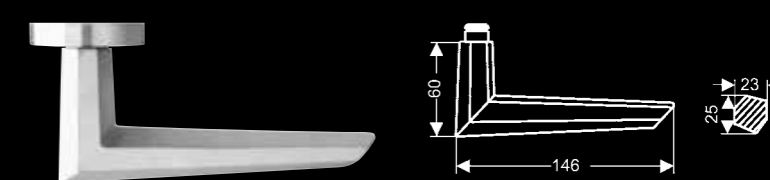

Futura – ER 84
in Edelstahl poliert,
auf 3-teiliger runder Rosette

KARCHER

DESIGN

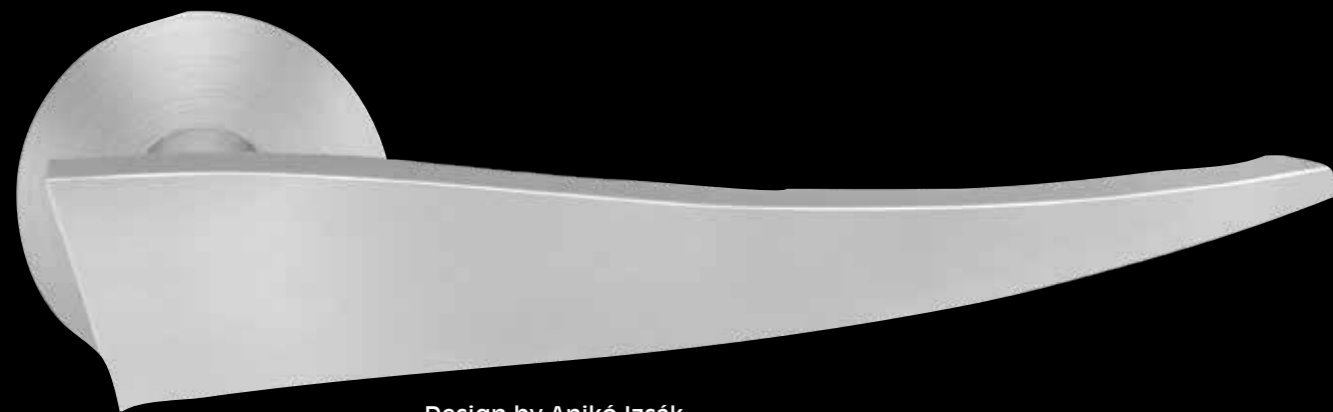

Design by Anikó Izsák

Miami - EPL 85

Gebrauchskategorie 3

Ausführung:

BB, PZ, BAD, WG, Schutz- und Feuerschutzgarnitur (FS)

Farbe:

Edelstahl matt

Griffdurchmesser:
Rosettenmaß:

12 mm x 32 mm
Ø 55 mm x 3 mm, Plan Design Rosette
Durchgehende Schraubverbindung M5

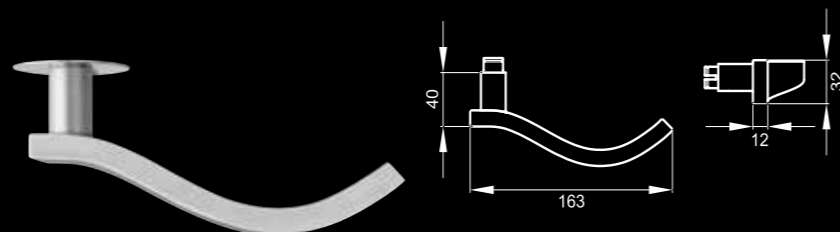

Miami - ER 85
in Edelstahl matt,
auf 3-teiliger runder Rosette

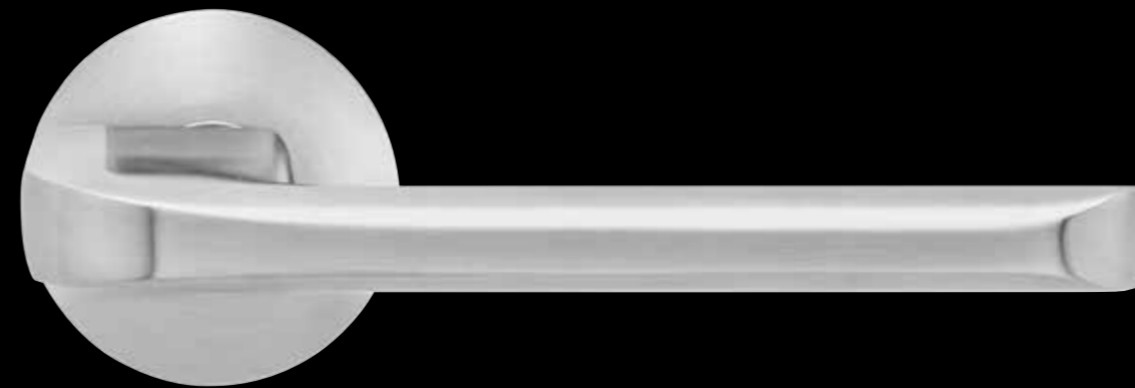

Design by Karcher

Tower - EPL 86

Ausführung:

BB, PZ, BAD, WG, Schutz- und Feuerschutzgarnitur (FS)

Farbe:

Edelstahl matt

Griffdurchmesser:
Rosettenmaß:

12 mm x 32 mm
Ø 55 mm x 3 mm, Plan Design Rosette
Durchgehende Schraubverbindung M5



Kent - EPL 96 LH
in Edelstahl matt
mit Leder hellbraun,
auf runder Plan Design Rosette



Kent - EPL 96 LD
in Edelstahl matt
mit Leder dunkelbraun,
auf runder Plan Design Rosette



Kent - EPL 96 LS
in Edelstahl matt
mit Leder schwarz,
auf runder Plan Design Rosette

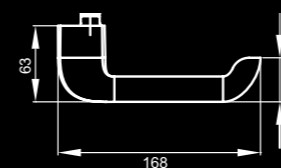

Weitere Lederfarben sind auf Anfrage erhältlich!





© Arthur Bagen

Referenz: Strijp-S, Gebäude GERARD, Eindhoven, Architekten: Jo Coenen & Co

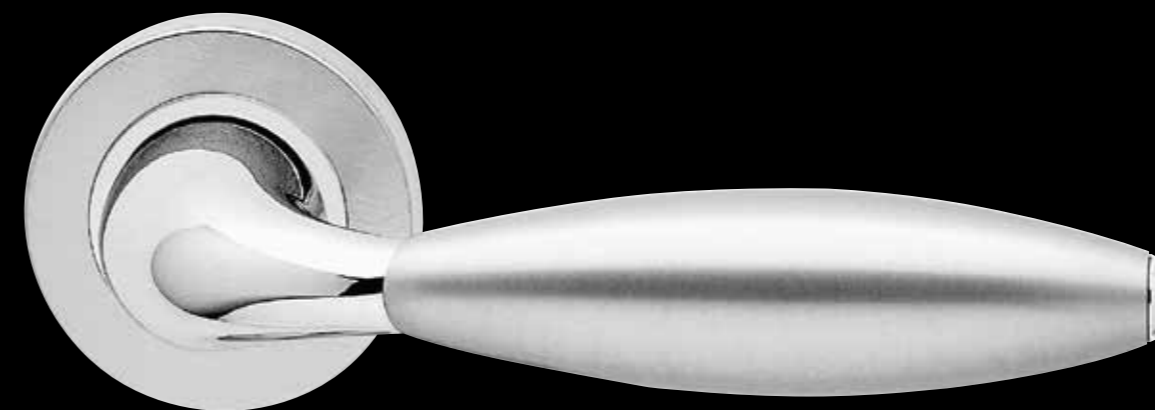
**Venedig - R 15E**

Ausführung:	BB, PZ, BAD, WG, Schutzgarnitur
Farbe:	Edelstahl poliert/matt
Griffdurchmesser: Rosettenmaß:	Ø 25 mm Ø 52 mm x 10 mm, 3-teilige Schraubrosette mit Hochhaltefeder Durchgehende Schraubverbindung M4 und Stütznocken
Passender Fenstergriff F154 Passender Knopf K 382-R2	

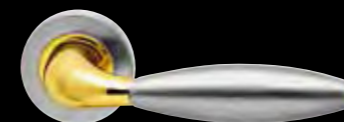
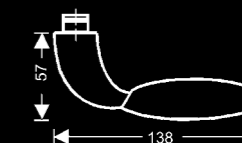

Venedig - R 15E
in Zirkonium* poliert/Edelstahl matt,
auf 3-teiliger runder Rosette

*Farbton wie Messing poliert/Edelstahl matt
Zirkonium = hochkratzfeste PVD
Beschichtung

KARCHER

DESIGN

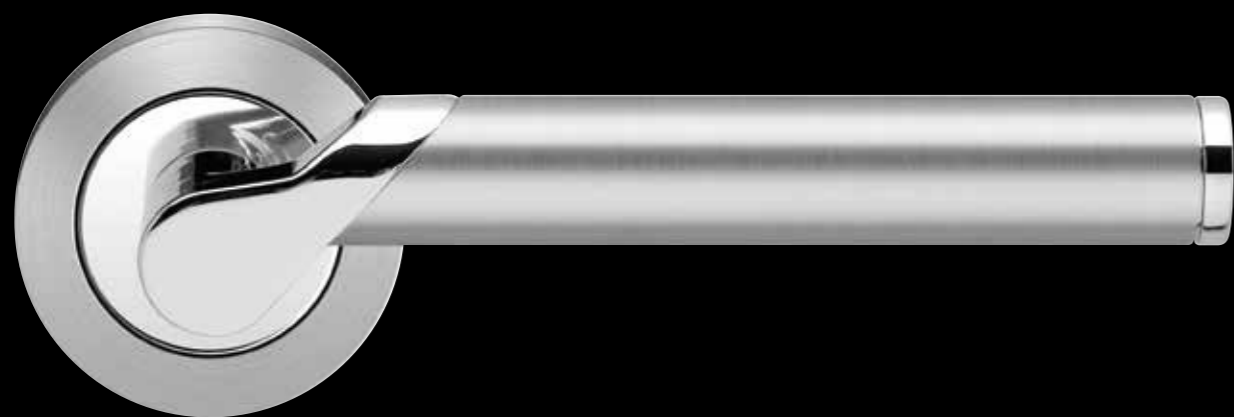
**Starlight - R 38**

Ausführung:	BB, PZ, BAD, WG, Schutzgarnitur
Farbe:	Chrom/Edelstahl matt
Griffdurchmesser:	Ø 19 mm
Rosettenmaß:	Ø 52 mm x 10 mm, 3-teilige Schraubrossette mit Hochhaltefeder Durchgehende Schraubverbindung M4 und Stütznocken

Passender Fenstergriff F384
Passender Knopf K 382-R2



Starlight - R 38
in Zirkonium* poliert/Edelstahl matt,
auf 3-teiliger runder Rosette

*Farbton wie Messing poliert/Edelstahl matt
Zirkonium = hochkratzfeste PVD
Beschichtung

**Phoenix - R 40**

Ausführung:	BB, PZ, BAD, WG, Schutzgarnitur
Farbe:	Chrom/Nickelmatt
Griffdurchmesser:	27 mm x 19 mm
Rosettenmaß:	Ø 52 mm x 10 mm, 3-teilige Schraubrossette mit Hochhaltefeder Durchgehende Schraubverbindung M4 und Stütznocken

Passender Knopf K 382-R5

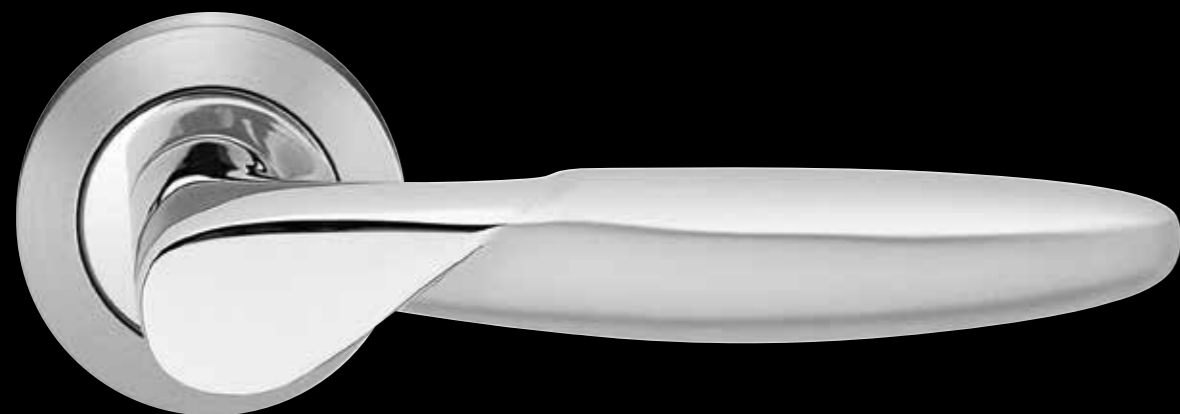

KARCHER
DESIGN

**Orlando - R 42**

Ausführung:	BB, PZ, BAD, WG, Schutzgarnitur
Farbe:	Chrom/Chrommatt
Griffdurchmesser:	Ø 28 mm x 22 mm
Rosettenmaß:	Ø 52 mm x 10 mm, 3-teilige Schraubrosette mit Hochhaltefeder Durchgehende Schraubverbindung M4 und Stütznocken

Passender Knopf K 382-R2



Orlando - R 42 W
in Chrom/Chrommatt,
auf 3-teiliger runder Rosette
mit weißen SWAROVSKI-Kristallen*

*Kristalle in weiteren Farben auf Anfrage erhältlich

**Gent - R 473**

Ausführung:	BB, PZ, BAD, WG, Schutzgarnitur
Farbe:	Chrommatt
Griffdurchmesser:	Ø 17 mm
Rosettenmaß:	Ø 52 mm x 10 mm, 3-teilige Schraubrosette mit Hochhaltefeder Durchgehende Schraubverbindung M4 und Stütznocken

Passender Knopf K 382-R2



Gent - R 473
in Chrom/Nickelmatt,
auf 3-teiliger runder Rosette

KARCHER
DESIGN

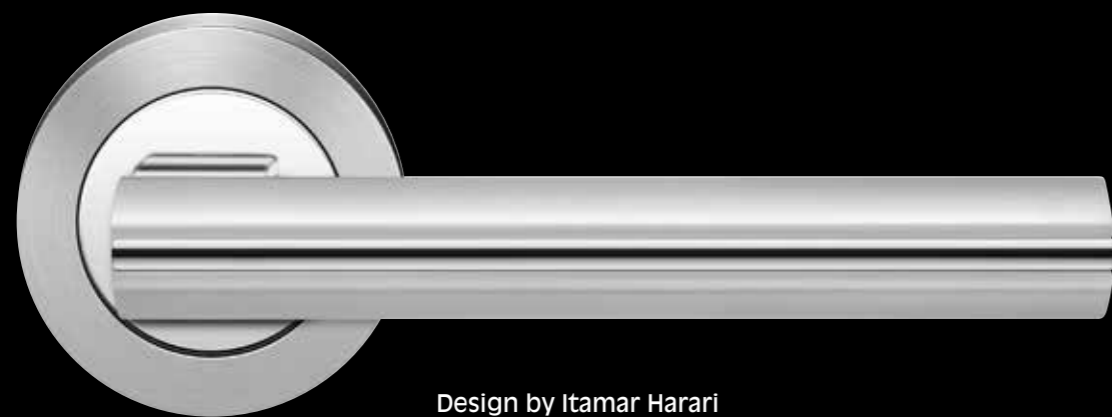

Design by Itamar Harari

Chicago – R 220

Ausführung: BB, PZ, BAD, WG, Schutzgarnitur

Farbe: Chrom/Chrommatt

Griffdurchmesser: 18 mm x 28 mm
 Rosettenmaß: Ø 52 mm x 10 mm, 3-teilige Schraubrosette mit Hochhaltefeder
 Durchgehende Schraubverbindung M4 und Stütznocken

Passender Fenstergriff F 2204
 Passender Knopf K 382-R2

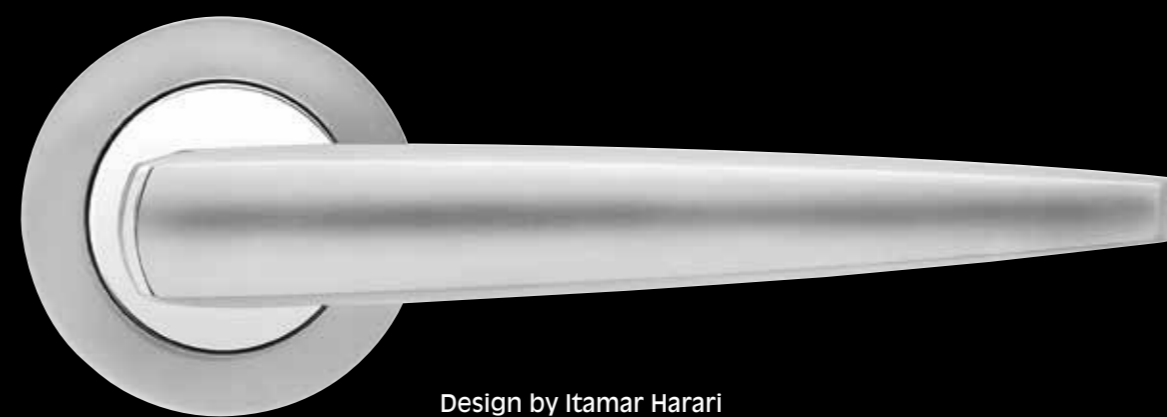
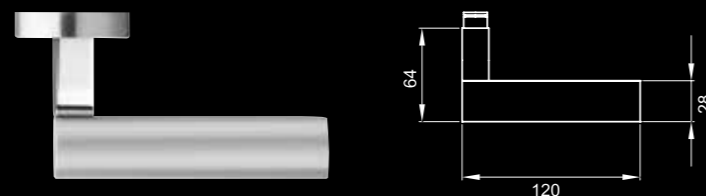

Design by Itamar Harari

Denver – R 230

Ausführung: BB, PZ, BAD, WG, Schutzgarnitur

Farbe: Chrom/Chrommatt

Griffdurchmesser: 20 mm x 24 mm
 Rosettenmaß: Ø 52 mm x 10 mm, 3-teilige Schraubrosette mit Hochhaltefeder
 Durchgehende Schraubverbindung M4 und Stütznocken

Passender Fenstergriff F 2304
 Passender Knopf K 382-R2

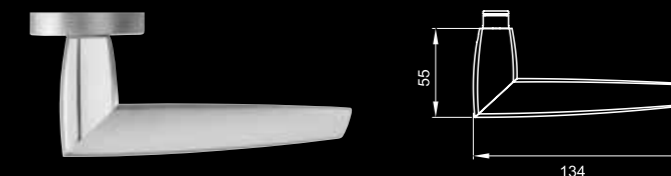



Antalya – R 250E

Ausführung:	BB, PZ, BAD, WG, Schutzgarnitur
Farbe:	Chrom/Chrommatt
Griffdurchmesser:	25 mm x 10 mm
Rosettenmaß:	Ø 52 mm x 10 mm, 3-teilige Schraubrosette mit Hochhaltefeder Durchgehende Schraubverbindung M4 und Stütznocken

Passender Knopf K 382-R2



© Lothar Sprenger

Referenz: Landeshauptarchiv, Magdeburg, Architekten: Hänel Furkert



Design by Karcher

Schöntal - R 260

Ausführung: BB, PZ, BAD, WG, Schutzgarnitur
 Farbe: Zirkonium* poliert (wie Messing poliert)
 Griffdurchmesser: Ø 15 mm - 21 mm
 Rosettenmaß: Ø 52 mm x 10 mm, 3-teilige Schraubrosette mit Hochhaltefeder
 Durchgehende Schraubverbindung M4 und Stütznocken

*Zirkonium = hochkratzfeste PVD Beschichtung

Passender Knopf K 382-R2

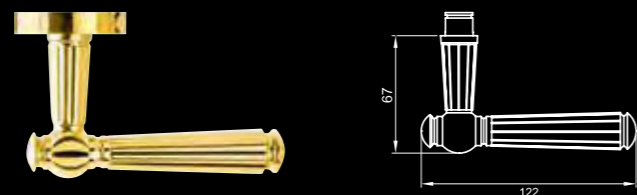

Schöntal - R 260
 in Chrom,
 auf 3-teiliger runder Rosette



Berlin - L 56

Ausführung: BB 72/90 mm
 BAD 78/90 mm
 PZ 72/88/92 mm
 WG 72/88/92 mm
 Schraubenabstand: 190 mm
 Farbe: Zirkonium* poliert/matt
 Griffdurchmesser: Ø 22 mm x 9 mm
 Schildmaß: 225 x 44 x 10 mm
 Passender Knopf: K 382-R2
 Durchgehende Schraubverbindung M4 mit Hochhaltefeder

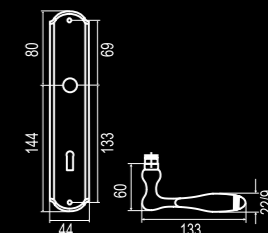

Schöntal - L 260

Ausführung: BB 72/90 mm
 BAD 78/90 mm
 PZ 72/88/92 mm
 WG 72/88/92 mm
 Schraubenabstand: 190 mm
 Farbe: Zirkonium* poliert
 Griffdurchmesser: Ø 15 mm - 21 mm
 Schildmaß: 228 x 50 x 6 mm
 Passender Knopf: K 382-R2
 Durchgehende Schraubverbindung M4 mit Hochhaltefeder

*Zirkonium = hochkratzfeste PVD Beschichtung

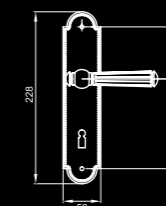

Schöntal - L 260
 in Chrom



**Montmartre - R 270**

Ausführung:	BB, PZ, BAD, WG, Schutzgarnitur
Farbe:	Zirkonium* poliert (wie Messing poliert)
Griffdurchmesser:	Ø 15 mm – 21 mm
Rosettenmaß:	Ø 52 mm x 10 mm, 3-teilige Schraubrossette mit Hochhaltefeder Durchgehende Schraubverbindung M4 und Stütznocken

*Zirkonium = hochkratzfeste PVD Beschichtung

Passender Knopf K 382-R2

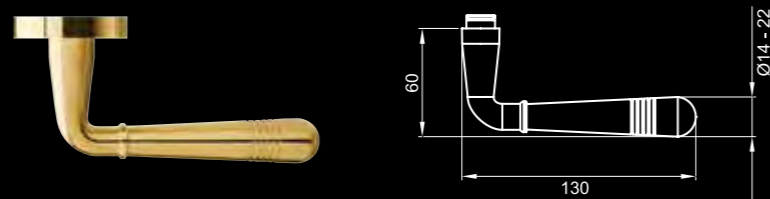

Montmartre - R 270
in Chrom,
auf 3-teiliger runder Rosette

**Montmartre - L 270**

Ausführung:	BB 72/90 mm BAD 78/90 mm PZ 72/88/92 mm WG 72/88/92 mm
Schraubenabstand:	190 mm
Farbe:	Zirkonium* poliert
Griffdurchmesser:	Ø 15 mm – 21 mm
Schildmaß:	228 x 50 x 6 mm
Passender Knopf:	K 382-R2
	Durchgehende Schraubverbindung M4 mit Hochhaltefeder

*Zirkonium = hochkratzfeste PVD Beschichtung

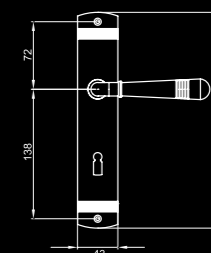
**Montmartre - L 270**

Ausführung:	BB 72/90 mm BAD 78/90 mm PZ 72/88/92 mm WG 72/88/92 mm
Schraubenabstand:	190 mm
Farbe:	Chrom
Griffdurchmesser:	Ø 15 mm – 21 mm
Schildmaß:	228 x 50 x 6 mm
Passender Knopf:	K 382-R2
	Durchgehende Schraubverbindung M4 mit Hochhaltefeder

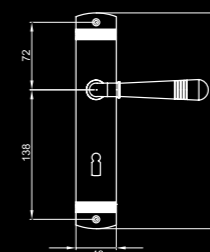

KARCHER
DESIGN



© Frank Vinken

Referenz: Haus Hubert, Nottuln, Architekten: Spiekermann

**ELXQ - Langschild rechteckig**

Ausführung:
 BB 72 mm (österreich 90 mm)
 BAD 78 mm (österreich 90 mm)
 PZ 72 o. 92 mm (österreich 88 mm)
 WG 72 o. 92 mm (österreich 88 mm)
 Feuerschutzgarnitur
 Schraubenabstand: 158 mm
 Farbe: Edelstahl matt
 Griffbeispiel: Seattle ER46 Q
 Passender Knopf: EK 550 G
 Durchgehende Schraubverbindung M5

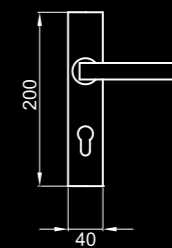

Alle Karcher Design Modelle
 sind auf rechteckigem Langschild erhältlich.

KARCHER

DESIGN



Kreta - EL 27

Ausführung:
 BB 72 mm (österreich 90 mm)
 BAD 78 mm (österreich 90 mm)
 PZ 72 o. 92 mm (österreich 88 mm)
 WG 72 o. 92 mm (österreich 88 mm)
 Feuerschutzgarnitur
 Farbe: Edelstahl matt
 Schildmaß: 200 x 40 x 10 mm
 Griffdurchmesser: Ø 19 mm
 Passender Knopf: EK 300 G
 Durchgehende Schraubverbindung M5
 mit Hochhaltefeder

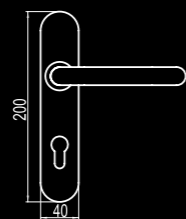

Kreta - EKS/FS 27

Ausführung:
 PZ 72 mm
 Feuerschutzgarnitur
 Farbe: Edelstahl matt
 Schildmaß: 165 x 40 x 10 mm
 Griffdurchmesser: Ø 19 mm
 Passender Knopf: EK 300 G
 Durchgehende Schraubverbindung M5
 mit Hochhaltefeder

Ebenso als **Rhodos - EKS/FS 28** lieferbar!

NEU
 Feuerschutz Kurzschild



Rhodos - EL 28

Ausführung:
 BB 72 mm (österreich 90 mm)
 BAD 78 mm (österreich 90 mm)
 PZ 72 o. 92 mm (österreich 88 mm)
 WG 72 o. 92 mm (österreich 88 mm)
 Feuerschutzgarnitur
 Farbe: Edelstahl matt
 Schildmaß: 200 x 40 x 10 mm
 Griffdurchmesser: Ø 19 mm
 Passender Knopf: EK 300 G
 Durchgehende Schraubverbindung M5
 mit Hochhaltefeder

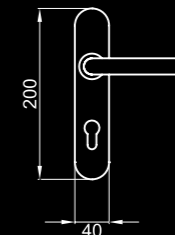

Rhodos - HEL 28 

Ausführung:
 BB, BAD o. KABA Rundzylinder 78 mm
 Farbe: Edelstahl matt
 Griffdurchmesser: Ø 19 mm
 Schildmaß: 230 x 40 x 3 mm
 Sichtbare Schraubverbindung mit
 Holzschrauben
 drehbar gelagert.

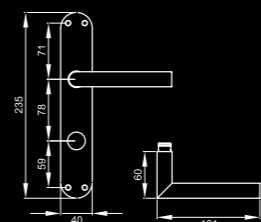

Modellvariante

Rhodos - HEL Q 28

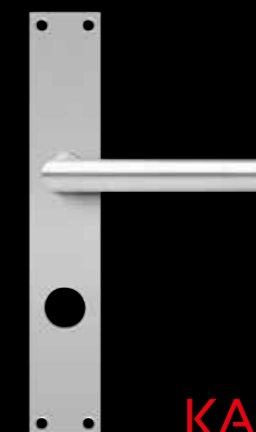

KARCHER

DESIGN

Deckt Abdruckränder
von alten Schildern ab!

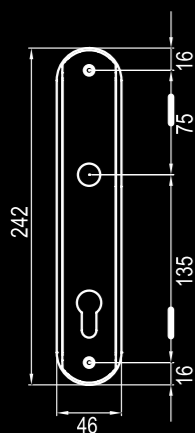

Extra lang: 242 mm
Extra breit: 46 mm

**RL - Renovierungslangschild
Verona - RL 37**

Ausführung:
BB 72 mm (österreich 90 mm)
BAD 78 mm (österreich 90 mm)
PZ 72 o. 92 mm (österreich 88 mm)
WG 72 o. 92 mm (österreich 88 mm)

Farbe: Nickelmatt
Schildstärke: 10 mm
Materialien: Edelstahl, Zamak
Passend. Knopf: K 382
Durchgehende Schraubverbindung M4
mit Hochhaltefeder



Extra lang: 260 mm
Extra breit: 52 mm

**RLE - Langschild rechteckig
Oregon - RLE 48**

Ausführung:
BB 72 mm (österreich 90 mm)
BAD 78 mm (österreich 90 mm)
PZ 72 o. 92 mm (österreich 88 mm)
WG 72 o. 92 mm (österreich 88 mm)

Farbe: Edelstahl matt
Schildstärke: 10 mm
Passend. Knopf: EK 550 G
Durchgehende Schraubverbindung M4
mit Hochhaltefeder

Alle Karcher Design Modelle
sind auf Renovierungslangschild erhältlich.

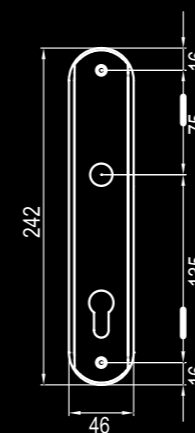
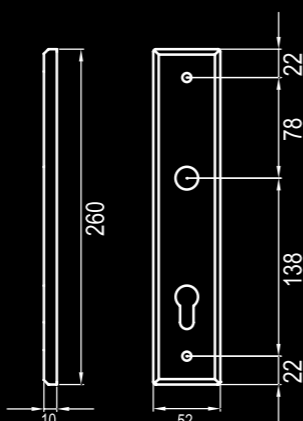

Extra lang: 242 mm
Extra breit: 46 mm

**RL - Renovierungslangschild
Lignano Steel - RL 35**

Ausführung:
BB 72 mm (österreich 90 mm)
BAD 78 mm (österreich 90 mm)
PZ 72 o. 92 mm (österreich 88 mm)
WG 72 o. 92 mm (österreich 88 mm)

Farbe: Chrom/Nickelmatt
Schildstärke: 10 mm
Materialien: Edelstahl, Zamak
Passend. Knopf: K382
Durchgehende Schraubverbindung M4
mit Hochhaltefeder



Extra lang: 242 mm
Extra breit: 46 mm

**RL - Renovierungslangschild
Starlight - RL 38**

Ausführung:
BB 72 mm (österreich 90 mm)
BAD 78 mm (österreich 90 mm)
PZ 72 o. 92 mm (österreich 88 mm)
WG 72 o. 92 mm (österreich 88 mm)

Farbe: Chrom/Nickelmatt
Schildstärke: 10 mm
Materialien: Edelstahl, Zamak
Passend. Knopf: K382
Durchgehende Schraubverbindung M4
mit Hochhaltefeder

Alle Karcher Design Modelle
sind auf Renovierungslangschild erhältlich.

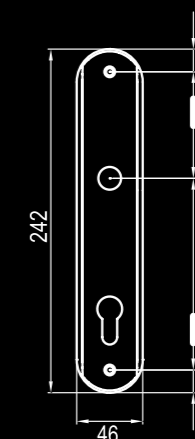



© Arthur Bagen

Referenz: Striip-S, Gebäude ANTON, Eindhoven, Architekten: Diederendirrix

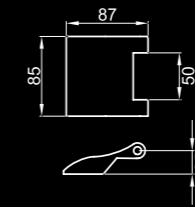
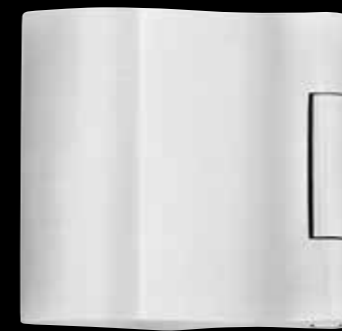

Glastürband 3-teilig – EGB 302
Farbe: Edelstahl matt

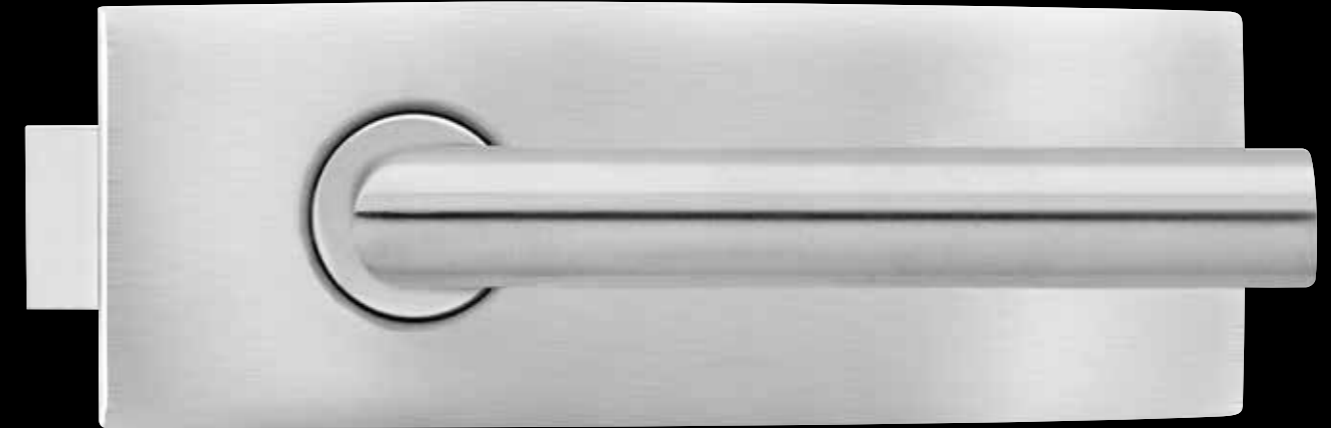

KARCHER Glastürschloss – EGS 100 OS

Ausführung: unverschließbar, vorgerichtet für Profilzylinder Badverriegelung mit Knaufzylinder ZECS KZA und Flüsterfalle
Farbe: Edelstahl matt
Zubehör: 2-teilige Bänder (EGB 102) oder 3-teilige Bänder (EGB 302)

kombinierbar mit allen Türgriffmodellen aus Edelstahl
auch erhältlich als Komplettsset EGS 350 inkl. Türgriff nach Wahl

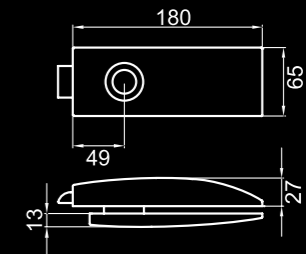

Ausführung:



EGS 100 PZ (vorgerichtet für Profilzylinder)



EGSG 100 (Gegenkasten für 2-flügelige Tür)

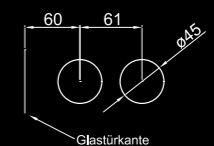

Alternativ zu dem KARCHER DESIGN Glastürschloss passen die meisten unserer Edelstahlgriffe für DORMA, Schlechtendahl (WSS) und viele andere Glastürschlösser. Bitte vor Bestellung des Griffes anfragen.

KARCHER
DESIGN



Glastürband 3-teilig EGB 402Q
Farbe: Edelstahl matt



Glastürband 3-teilig EGB 402Q
Farbe: Edelstahl poliert

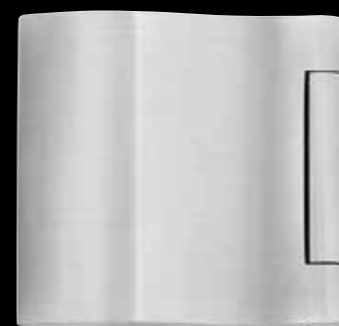
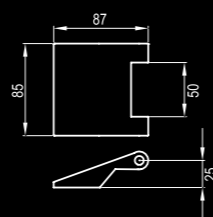

Glastürband 3-teilig EGB 302
Farbe: Edelstahl matt

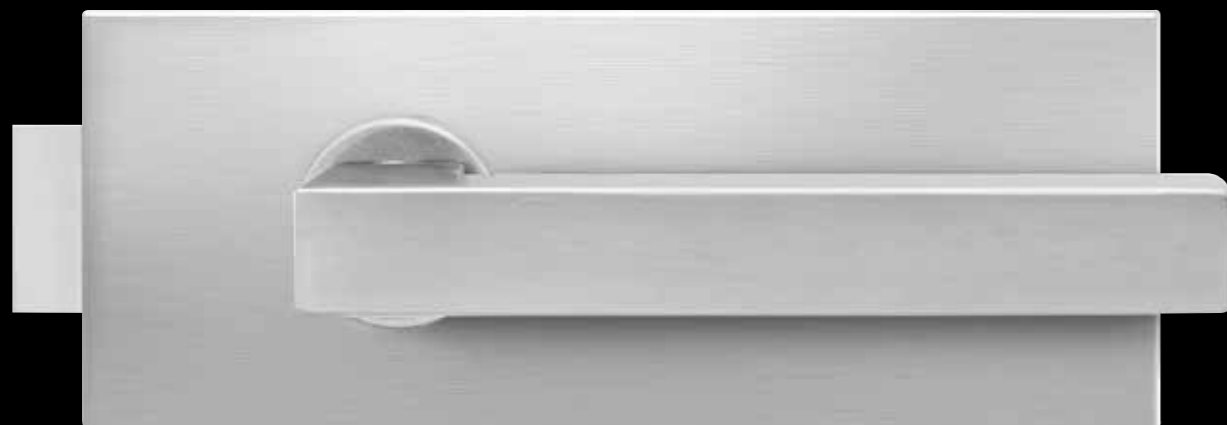
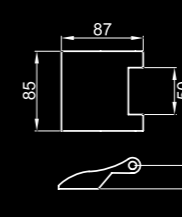

KARCHER Glastürschloss – EGS 110Q OS

Ausführung: unverschließbar, vorgerichtet für Profilzylinder Badverriegelung mit Knaufzylinder ZEGS KZA und Flüsterfalle
Farbe: Edelstahl matt, Edelstahl poliert
Zubehör: 2-teilige Bänder (EGB 102) oder 3-teilige Bänder (EGB 302)

kombinierbar mit allen Türgriffmodellen aus Edelstahl
auch erhältlich als Komplettsset EGS 360Q inkl. Türgriff nach Wahl

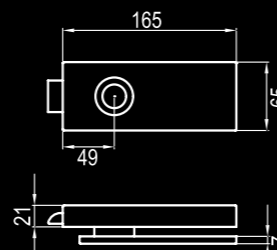

Ausführung:



EGS 110Q PZ in Edelstahl matt



EGSG 110Q (Gegenkasten für 2-flügelige Tür)



EGS 110Q PZ in Edelstahl poliert

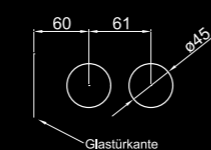

KARCHER Glastürschloss – EGS 120 OS

Ausführung: unverschließbar, vorgerichtet für Profilzylinder Badverriegelung mit Knaufzylinder ZEGS KZA und Flüsterfalle
Farbe: Edelstahl matt
Zubehör: 2-teilige Bänder (EGB 102) oder 3-teilige Bänder (EGB 302)

kombinierbar mit allen Türgriffmodellen aus Edelstahl
auch erhältlich als Komplettsset EGS 370 inkl. Türgriff nach Wahl

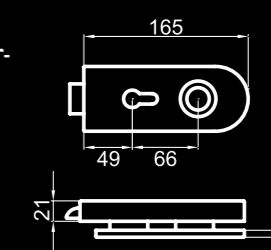

Ausführung:



EGS 120 PZ in Edelstahl matt



EGSG 120 (Gegenkasten für 2-flügelige Tür)

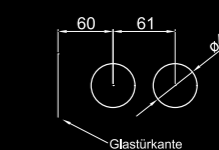

Alternativ zu dem KARCHER DESIGN Glastürschloss passen die meisten unserer Edelstahlgriffe für DORMA, Schlechtendahl (WSS) und viele andere Glastürschlösser. Bitte vor Bestellung des Griffes anfragen.

KARCHER
DESIGN



Technische Ansicht
Schiebetürsystem "MOONLIGHT" (hängend) – ESB FG 180 / 210

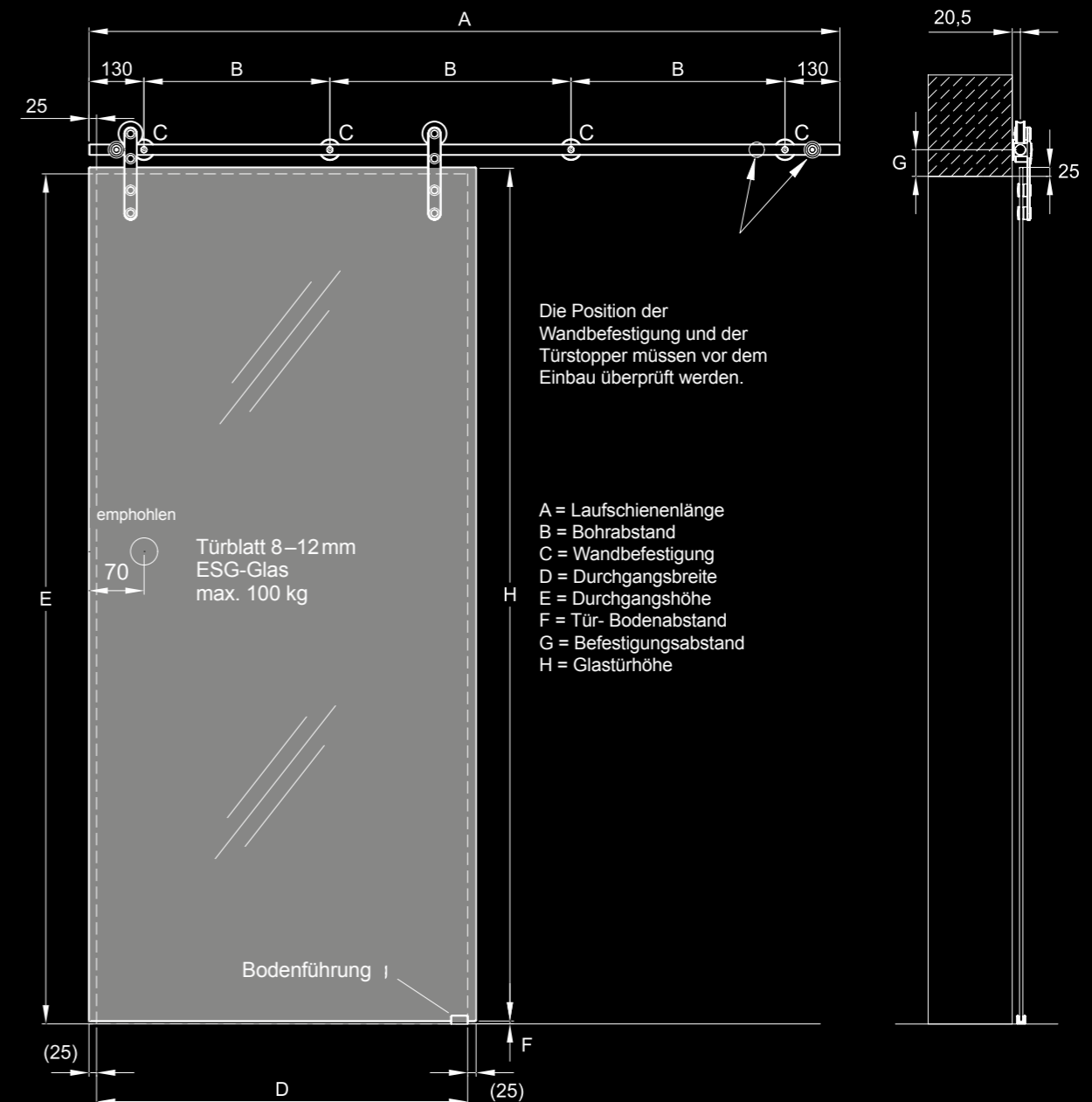

Schiebetürsystem Moonlight für Glastüren (hängend)

ESB FG 180 Moonlight für Glastüren
 (Türdurchgangsbreite: 750 – 900 mm)
ESB FG 210 Moonlight für Glastüren
 (Türdurchgangsbreite: 910 – 1000 mm)

Freihängendes, laufruhiges Schiebeelement, das mit Rollwagen über eine Edelstahlstange geführt wird. Endstopper und Aushängesicherung garantieren eine einwandfreie Funktion. Tragfähigkeit bis 100 kg.

ESB FG Art.-Nr.	A mm	B mm	C Stück	D mm	E max. mm	F mm	G mm	H max. mm (H = E - F + 25)
ESB FG 180 71	1800	513	4	750–900	2500	7–10	60	2518
ESB FG 210 71	2100	613	4	910–1000	2500	7–10	60	2518



Schiebetürsystem Sunrise für Glastüren (bodengeführt)

ESB SG 190 Sunrise für Glastüren
(Türdurchgangsbreite: 750 – 900 mm)
ESB SG 210 Sunrise für Glastüren
(Türdurchgangsbreite: 910 – 1000 mm)

Freilaufendes, laufruhiges Schiebelelement, das mit Bodenrollen und einer Profilschiene über eine Edelstahlbodenschiene geführt wird. Endstopper und Aushängesicherung garantieren eine einwandfreie Funktion. Tragfähigkeit bis 150 kg.

Auch erhältlich mit SOFT CLOSE System. Für mehr Informationen kontaktieren Sie unseren Kundenservice.

**Technische Ansicht
Schiebetürsystem "SUNRISE" (bodengeführt) – ESB SG 190 / 210**

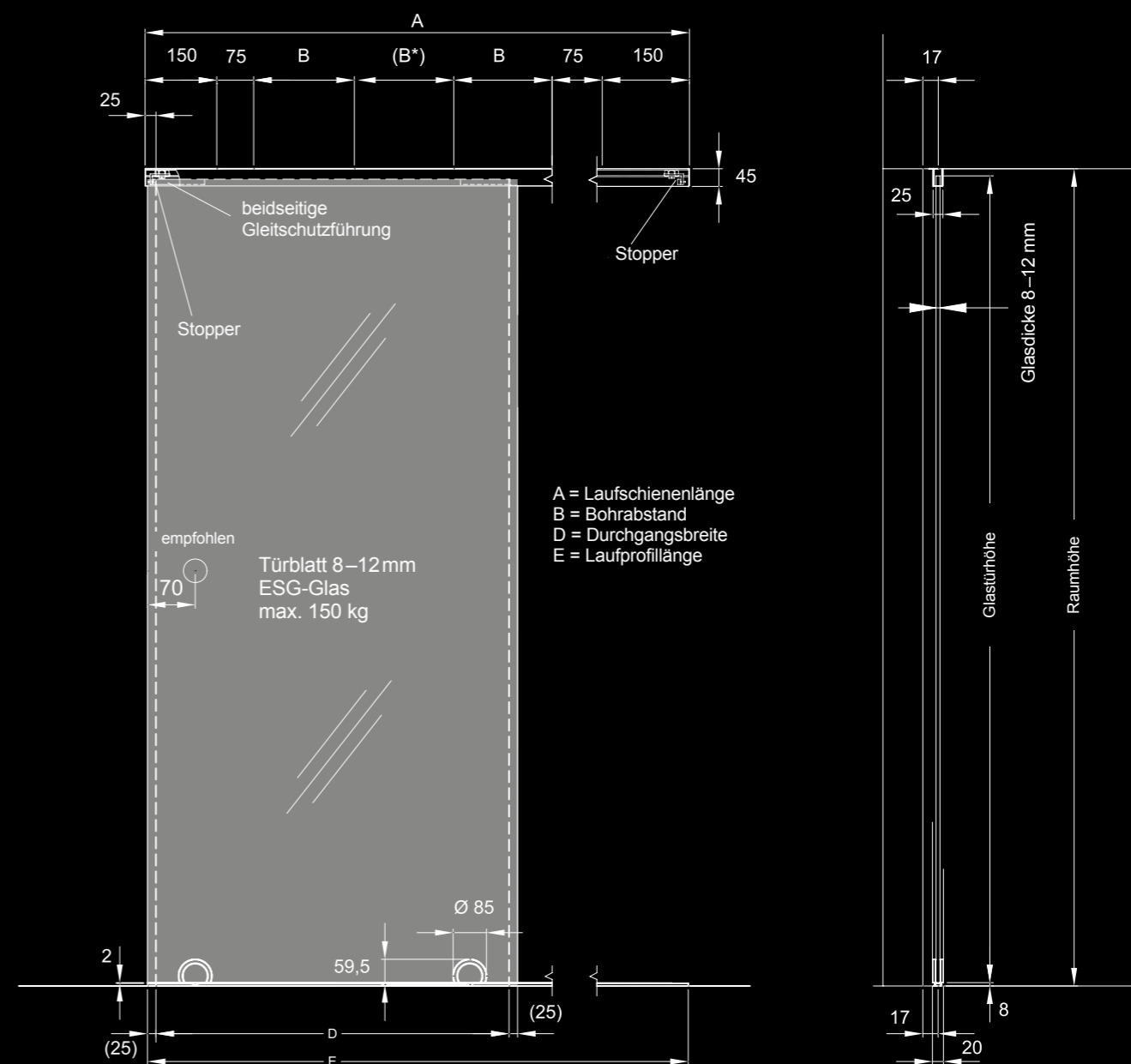

ESB SG Art.-Nr.	A mm	B mm	D mm	E mm
ESB SG 190 71	1900	2 x 725	750–900	1900
ESB SG 210 71	2100	3 x 550	910–1000	2100





Schiebetürsystem Moonlight für Holztüren

ESB FH 180 Moonlight für Holztüren
(Türdurchgangsbreite: 750 – 900 mm)
ESB FH 210 Moonlight für Holztüren
(Türdurchgangsbreite: 910 – 1000 mm)

Freihängendes, laufruhiges Schiebeelement, das mit Rollwagen über eine Edelstahlstange geführt wird. Endstopper und Aushängesicherung garantieren eine einwandfreie Funktion. Tragfähigkeit bis 100 kg.



Schiebetürsystem Sunrise für Holztüren

ESB SH 190 Sunrise für Holztüren
(Türdurchgangsbreite: 750 – 900 mm)
ESB SH 210 Sunrise für Holztüren
(Türdurchgangsbreite: 910 – 1000 mm)

Freilaufendes, laufruhiges Schiebeelement, das mit Bodenrollen und einer Profilschiene über eine Edelstahlbodenschiene geführt wird. Endstopper und Aushängesicherung garantieren eine einwandfreie Funktion. Tragfähigkeit bis 150 kg.

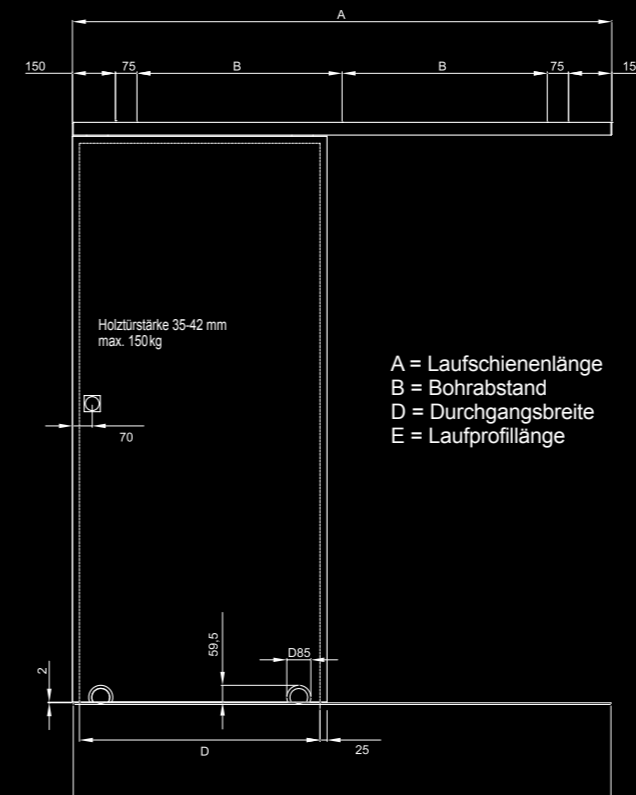
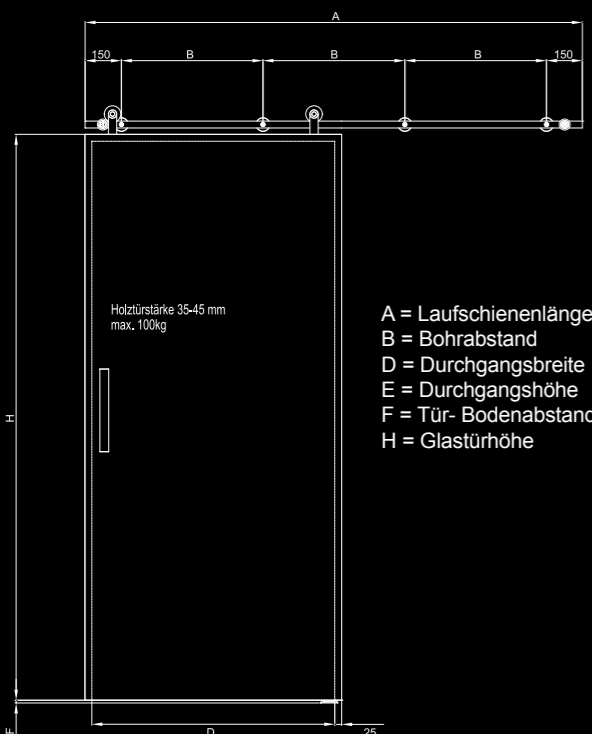

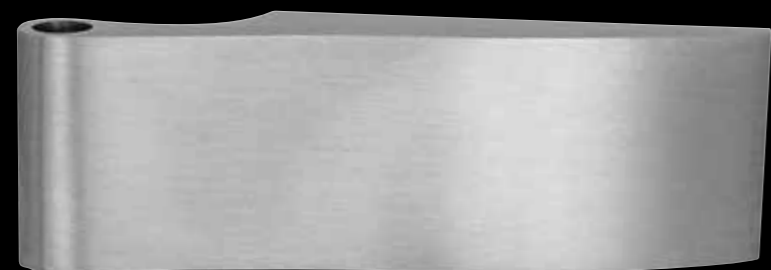

Glastürband 2-teilig – EGB 102
Farbe: Edelstahl matt

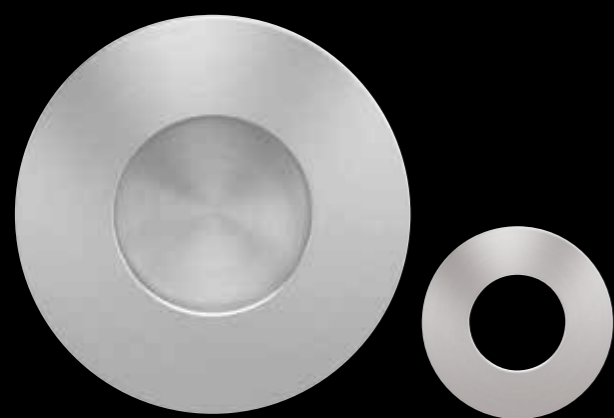
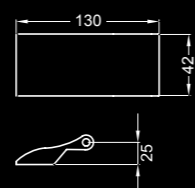

Schiebetürmuschel für Glastür
EZ1706 GS – EZ1706 GSH (verschraubbar)
Bohrdurchmesser im Glas: 50 mm, TS: 8-11 mm
Farbe: Edelstahl matt

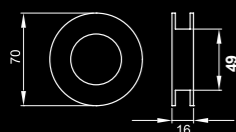

Knaufzylinder für Glastürschloss
ZEGS KZA 35/20 (Knebelseite 20 mm)
ZEGS KZB 20/35 (Knebelseite 35 mm)
Farbe: Nickelmatt

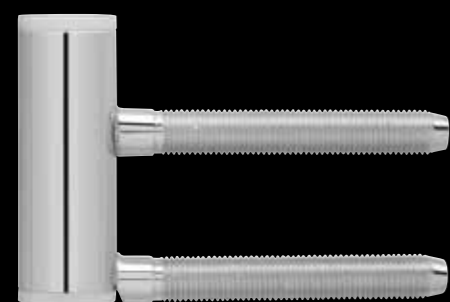
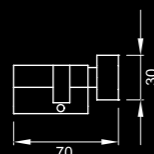

Rahmentteile – EGB 3 V 4400 WF
für Holzzargen,
Höhe: 48,5 mm
Farbe: Stahl verzinkt



Feststellriegel – EGF 100
mit Bodenhülse,
für Glasstärke 8 -10 mm
Farbe: Edelstahl matt

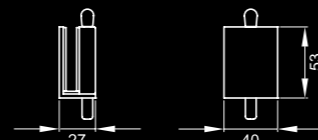

Rahmentteile – EGB 3 V 8000 WF
für Metall- bzw. Objektzargen,
Höhe: 48,5 mm
Farbe: Stahl verzinkt



© London Square Fulham

Referenz: London Square, Fulham, England, Architekten: Assael

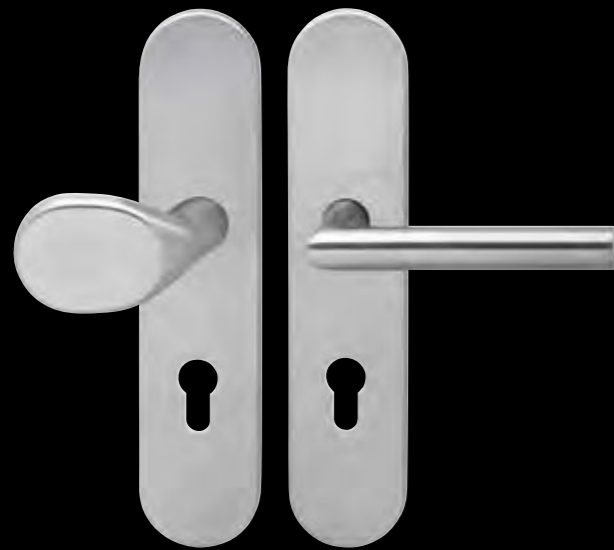

Edelstahl Schutzbeschlag – ESG 670
Einbruchsicherheit Klasse 0

Ausführung:
Ohne Zylinderschutz als Wechselgarnitur
PZ 72 mm
Außenschild 255 x 53 x 15 mm
mit gekröpftem Knopf
Leichtbauweise mit 7 mm
Stütznocken und sichtbarer
3fach Verschraubung
Innenschild 255 x 53 x 7 mm
Gleitlager aus Nylon
Türgriff fest drehbar gelagert bzw.
teilweise drehbar
gelagert mit Griff nach Wahl
Farbe: Edelstahl matt

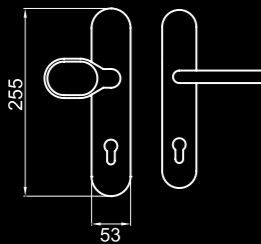

Edelstahl Kombi-Schutzbeschlag ESCR 670 (Abb unten) Einbruchsicherheit Klasse 0

Ausführung:
Ohne Zylinderschutz als Wechselgarnitur
PZ 72 mm
Außenschild 255 x 53 x 15 mm
mit gekröpftem Knopf
Leichtbauweise mit 7 mm
Stütznocken und unsichtbarer
Rosettenverschraubung
Verschraubung M4
Innengriff nach Wahl mit 3 tlg. Rosetten
Türgriff innen fest drehbar gelagert
Farbe: Edelstahl matt

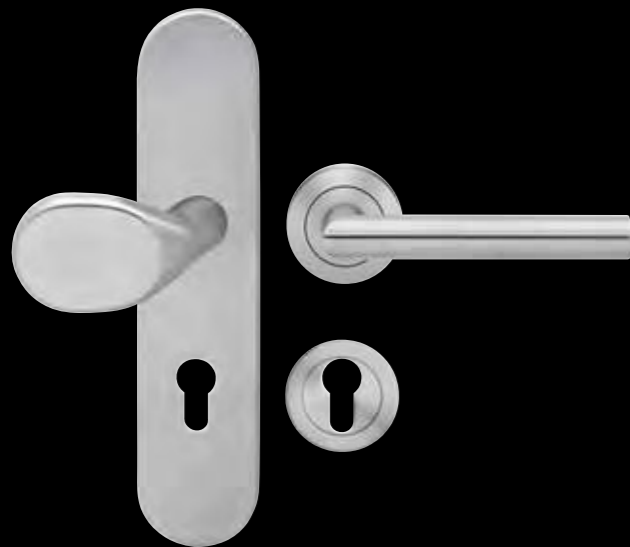

Edelstahl Kombi-Schutzbeschlag ESCR 670 K
(kleine Abb)
Einbruchsicherheit Klasse 0
Ausführung wie oben **mit Kernziehschutz**
Zylinderüberstand 10 – 15 mm ab Türblatt
Farbe: Edelstahl matt

Edelstahl Kombi-Schutzbeschlag ESCR 680*
Schutzklasse 2 nach DIN EN 1906

Ausführung:
Ohne Zylinderschutz als Wechselgarnitur
PZ 72 mm
Außenschild 255 x 53 x 15 mm
mit gekröpftem Knopf
Massivbauweise mit 8 mm
Stütznocken und unsichtbarer
Rosettenverschraubung
Verschraubung M5
Innengriff nach Wahl mit 3 tlg. Rosetten
Türgriff innen fest drehbar gelagert
Farbe: Edelstahl matt

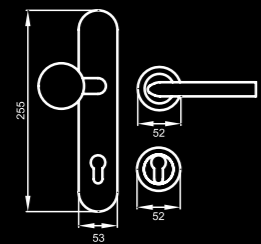

Edelstahl Kombi-Schutzbeschlag ESCR 680 K*
Schutzklasse 2 nach DIN EN 1906
Ausführung wie oben **mit Kernziehschutz**
Zylinderüberstand 10 – 15 mm ab Türblatt
Farbe: Edelstahl matt

* ESCR280 und ESCR680K lieferbar ab Juli 2016



Edelstahl Schutzbeschlag – ESG 675
Schutzklasse 2 nach DIN EN 1906
und Einbruchsicherheit 1 nach DIN 18257

Ausführung:
Ohne Zylinderschutz als Wechselgarnitur,
als Griff/Griff Garnitur oder als
Feuerschutzgarnitur (DIN 18273)
PZ 72 mm, PZ 92 mm
(Österreich PZ 88 mm)
Außenschild 255 x 53 x 15 mm
mit gekröpftem Knopf
Schichtbauweise mit 12 mm
Stütznocken und unsichtbarer
3fach Verschraubung 2 x M8, 1 x M6
Innenschild 255 x 53 x 5 mm
Gleitlager aus Nylon
Türgriff fest drehbar gelagert bzw.
teilweise drehbar
gelagert mit Griff nach Wahl

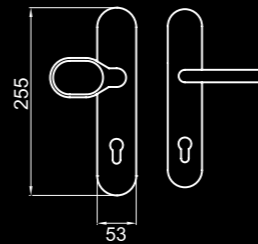

Edelstahl Schutzbeschlag ESG 675K
Schutzklasse 2 nach DIN EN 1906
und Einbruchsicherheit 1 nach DIN 18257
Ausführung wie oben **mit Kernziehschutz**
Zylinderüberstand 10 – 15 mm ab Türblatt
Farbe: Edelstahl matt

Klassifizierung nach DIN EN 1906 für ESG 28 675 K

Gebrauchs- kategorie	Dauer- haftigkeit	Türmasse	Feuer- beständigkeit	Sicherheit für Personen	Korrosions- beständigkeit	Einbruch- Sicherheit	Ausführungs- art
4	7	–	1	1	3	2	U

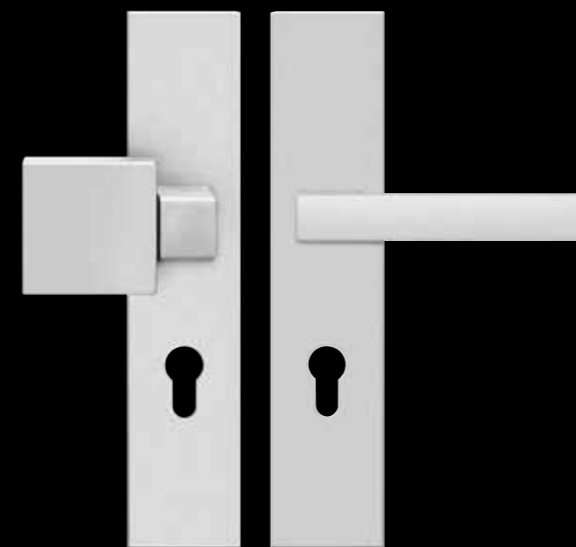

Edelstahl Schutzbeschlag rechteckig – ESG 675 Q
Schutzklasse 2 nach DIN EN 1906
und Einbruchsicherheit 1 nach DIN 18257

Ausführung:
Mit Zylinderschutz als Wechselgarnitur
oder als Feuerschutzgarnitur
PZ 72 mm, PZ 92 mm
(Österreich PZ 88 mm)
Außenschild 255 x 53 x 15 mm
mit gekröpftem Knopf
Massivbauweise mit 12 mm Stütznocken und
unsichtbarer 3fach Verschraubung 2x M8, 1x M6
Innenschild 255 x 53 x 5 mm
Gleitlager aus Nylon
Türgriff fest drehbar gelagert bzw.
teilweise drehbar
gelagert mit Griff nach Wahl
Zylinderüberstand 10 – 15 mm ab Türblatt
Farbe: Edelstahl matt

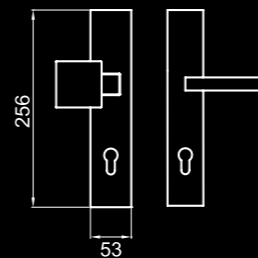

Edelstahl Schutzbeschlag rechteckig – ESG 675 QK
Schutzklasse 2 nach DIN EN 1906
und Einbruchsicherheit 1 nach DIN 18257
Ausführung wie oben **mit Kernziehschutz**
Zylinderüberstand 10 – 15 mm ab Türblatt
Farbe: Edelstahl matt

Klassifizierung nach DIN EN 1906 für ESG 28 675 QK PZ

Gebrauchs- kategorie	Dauer- haftigkeit	Türmasse	Feuer- beständigkeit	Sicherheit für Personen	Korrosions- beständigkeit	Einbruch- Sicherheit	Ausführungs- art
4	7	–	1	1	3	2	U



Schutzrosette – ESR 332
mit kantigem Schraubring

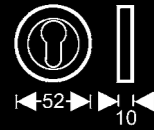

Schutzrosette – ESR 335
mit abgerundetem Schraubring

Farbe: Edelstahl poliert/matt
Rosettenmaß: Ø 52 x 10 mm
Durchgehende Schraubverbindung M4 und Stütznocken
Nicht mit Kernziehschutz lieferbar.



Rosettenmaß: Ø 52 x 10 mm
Durchgehende Schraubverbindung M4 und Stütznocken
Nicht mit Kernziehschutz lieferbar.

Schutzrosette – ESR 300 KS

Farbe: Edelstahl matt
Rosettenmaß: Ø 60 x 16 mm
Durchgehende Schraubverbindung M6 und Stütznocken mit Kernziehschutz für Zylinderüberstand 11–16 mm mit allen Innenrosetten kombinierbar

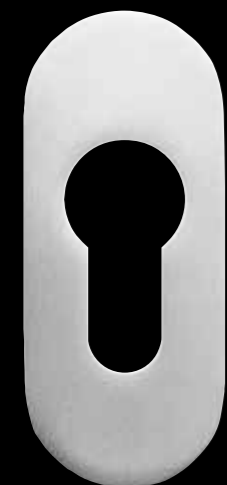
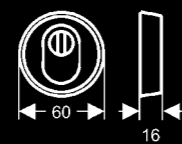

Rahmenschutzrosette ESO 210 PZ 71

Ausführung: PZ, Schutz- und Feuerschutzrosette
Farbe: Edelstahl matt
Stärke: 10 mm
Verdeckte M5 Schrauben mit überschiebbarer Edelstahlabdeckung

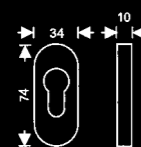

Rahmenschutzrosette ESO 210K PZ 71

Ausführung: PZ, Schutz- und Feuerschutzrosette mit Kernziehschutz
Farbe: Edelstahl matt
Stärke: 10 mm
für Zylinderüberstand 5 mm
Verdeckte M5 Schrauben mit überschiebbarer Edelstahlabdeckung

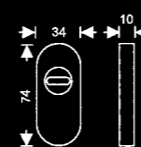

Schutzrosette – ESR 340 Q
mit kantigem Schraubring

Farbe: Edelstahl matt
Rosettenmaß: 52 x 52 x 10 mm
Durchgehende Schraubverbindung M4 und Stütznocken

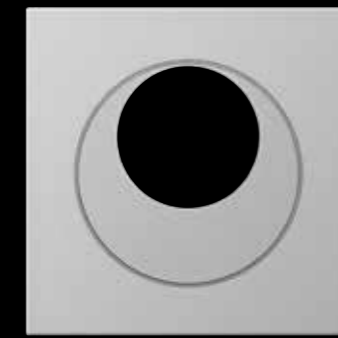
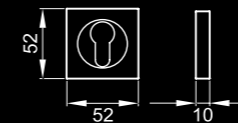

Schutzrosette – ESR 340 Q KAV
mit kantigem Schraubring in RZ (Rundzylinder)

Farben: Edelstahl matt
Rosettenmaß: 52 x 52 x 10 mm
Durchgehende Schraubverbindung M4 und Stütznocken

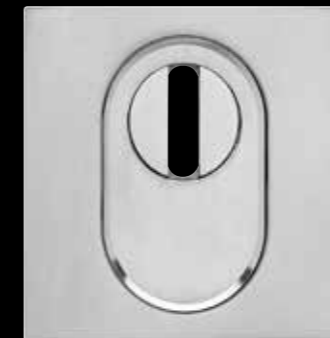
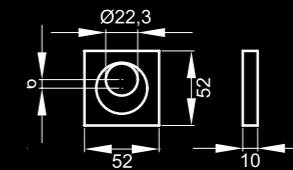

Schutzrosette – ESR 400 Q KS

Farbe: Edelstahl matt
Rosettenmaß: 57 x 57 x 16 mm
Durchgehende Schraubverbindung M6 und Stütznocken mit Kernziehschutz für Zylinderüberstand 11–16 mm ab Türblatt; mit allen Innenrosetten kombinierbar

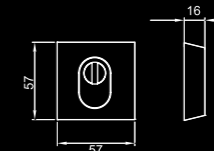

Rahmenschutzrosette ESO 220 Q PZ 71

Ausführung: PZ, Schutz und Feuerschutzrosette
Farbe: Edelstahl matt
Stärke: 9 mm
Verdeckte M5 Schrauben mit überschiebbarer Edelstahlabdeckung

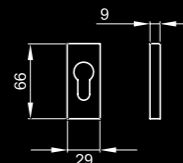



Knopf – EK 530 R zentriert (Standard)

Ausführung: Gebrauchskategorie 3 oder 4 als Wechselgarnitur
Feuerschutzgarnitur, fest oder drehbar

Farbe: Edelstahl matt, Edelstahl poliert,
Edelstahl poliert/matt, Zirkonium/Edelstahl matt,
Zirkonium poliert

Rosettenmaß: Ø 52 mm, Durchgehende Schraubverbindung M4 mit Stütznocken
und Schraubwechselstiftverbindung

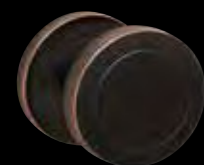
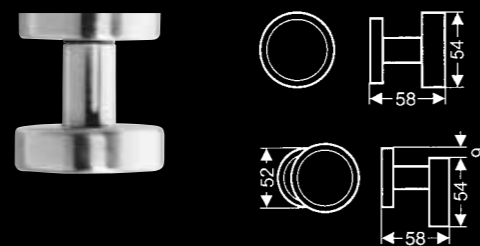

Knopf – EK 530 R
zentriert
in Antik Bronzeoptik



Knopf – EK 530G R
gekröpft
in Edelstahl matt



Knopf massiv – EK 530GA R
gekröpft
in Edelstahl matt
nur fest lieferbar



Knopf – EK 300 R zentriert

Ausführung: Gebrauchskategorie 3 oder 4 als Wechselgarnitur
Feuerschutzgarnitur, fest (Standard) oder drehbar

Farbe: Edelstahl matt

Rosettenmaß: Ø 52 mm, Durchgehende Schraubverbindung M4 mit Stütznocken
und Schraubwechselstiftverbindung

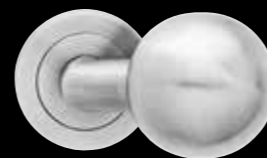
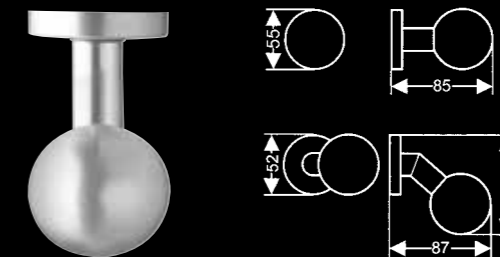

Knopf – EK 300G R
gekröpft (Standard)
in Edelstahl matt und
Edelstahl poliert
(in Edelstahl poliert
nur fest lieferbar)

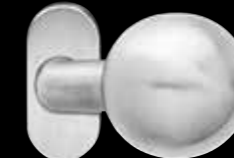

Knopf – EK 300 RMGF
gekröpft, Feuerschutz
in Edelstahl matt
auf ovaler
Rahmenrosette
Links/rechts verwendbar

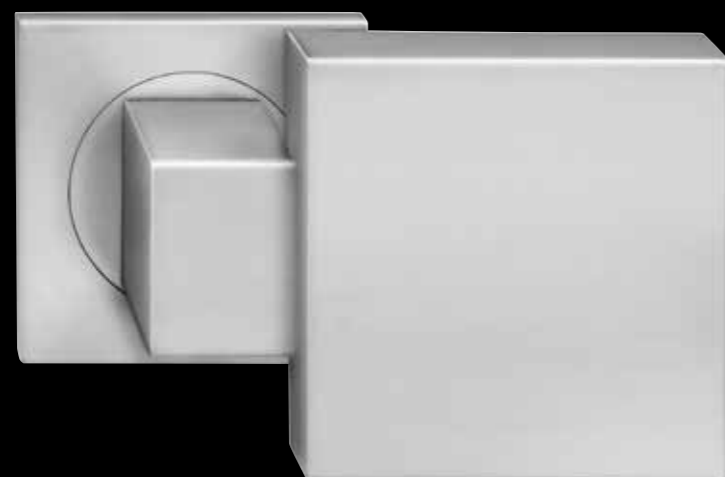

Knopf – EK 550 GRO gekröpft (Standard)

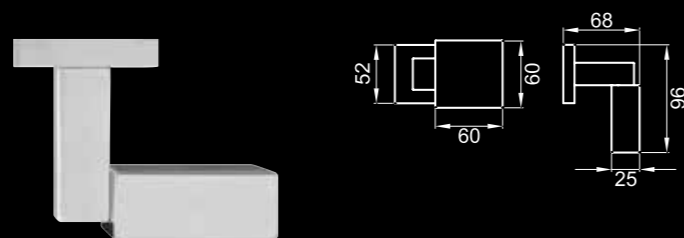
Ausführung:	Gebrauchskategorie 3 oder 4 als Wechselgarnitur Feuerschutzgarnitur, fest oder drehbar, rechts oder links
Farbe:	Edelstahl matt und Edelstahl poliert
Rosettenmaß:	52 x 52 mm, Durchgehende Schraubverbindung M4 mit Stütznocken und Schraubwechselstiftverbindung

Knopf – EK 550 GRO
 gekröpft
 in Antik Bronzeoptik

Glasknopf – K 400-R2

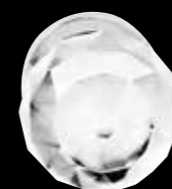
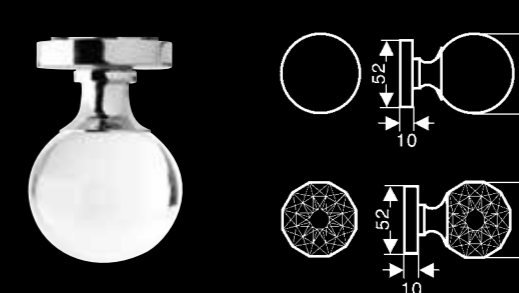
Ausführung:	fest oder drehbar
Farbe:	Edelstahl matt und Edelstahl poliert
Rosettenmaß:	Ø 52 mm, Durchgehende Schraubverbindung M4 mit Stütznocken und Schraubwechselstiftverbindung

Knopf mit facettierter Glaskugel – K 450-R2
 in Edelstahl matt
 und Edelstahl poliert



Knopf – K 382 zentriert

- Ausführung: fest oder drehbar
- Farbe:
- Chrommatt (Abb. unten) Knopf: Chrommatt Rosette: Chrommatt
 - Chrom/Chrommatt Knopf: Chrom Rosette: Chrom/Chrommatt
 - Chrom (Abb. oben) Knopf: Chrom Rosette: Edelstahl poliert
 - Chrom/Edelstahl matt Knopf: Chrom Rosette: Edelstahl poliert/matt
 - Nickelmatt Knopf: Nickelmatt Rosette: Edelstahl matt
 - Zirkonium Knopf: Zirkonium Rosette: Zirkonium
 - Zirkonium poliert/Edelstahl matt Knopf: Zirkonium Rosette: Zirkonium poliert/Edelstahl matt

Rosettenmaß: Ø 52 mm, Durchgehende Schraubverbindung M4 mit Stütznocken und Schraubwechselstiftverbindung

Materialkombination: Edelstahl, Zink



Knopf – K 390 zentriert

- Ausführung: fest oder drehbar
- Farbe:
- Chrom Knopf: Chrom Rosette: Edelstahl poliert
 - Chrom/Edelstahl matt Knopf: Chrom Rosette: Edelstahl poliert/matt
 - Nickelmatt Knopf: Nickelmatt Rosette: Edelstahl matt

Rosettenmaß: Ø 52 mm, Durchgehende Schraubverbindung M4 mit Stütznocken und Schraubwechselstiftverbindung

Materialkombination: Edelstahl, Zink

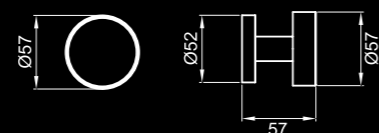

© Steigenberger Hotel Group

Referenz: Steigenberger Hotel, Leipzig, Renovierung: Handelshof GmbH

**Stoßgriff - ES 20**

Farbe: Edelstahl matt
Gesamtlänge: 420 mm
Achismaß: 350 mm
Ø 22 mm

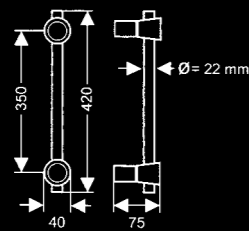
**Stoßgriff - ES 25**

Farbe: Edelstahl matt
Gesamtlänge: 400 mm
Achismaß: 350 mm
Ø 22 mm

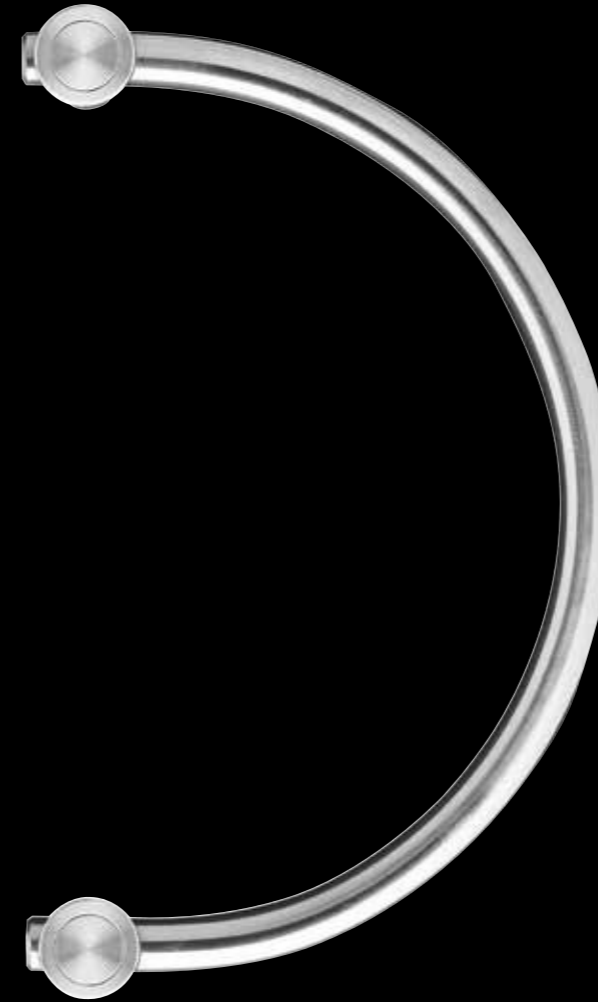
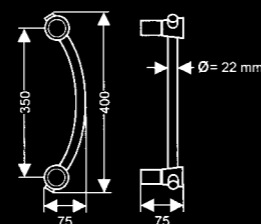
**Stoßgriff - ES 23**

Farbe: Edelstahl matt
Gesamtlänge: 390 mm
Achismaß: 350 mm
Ø 22 mm

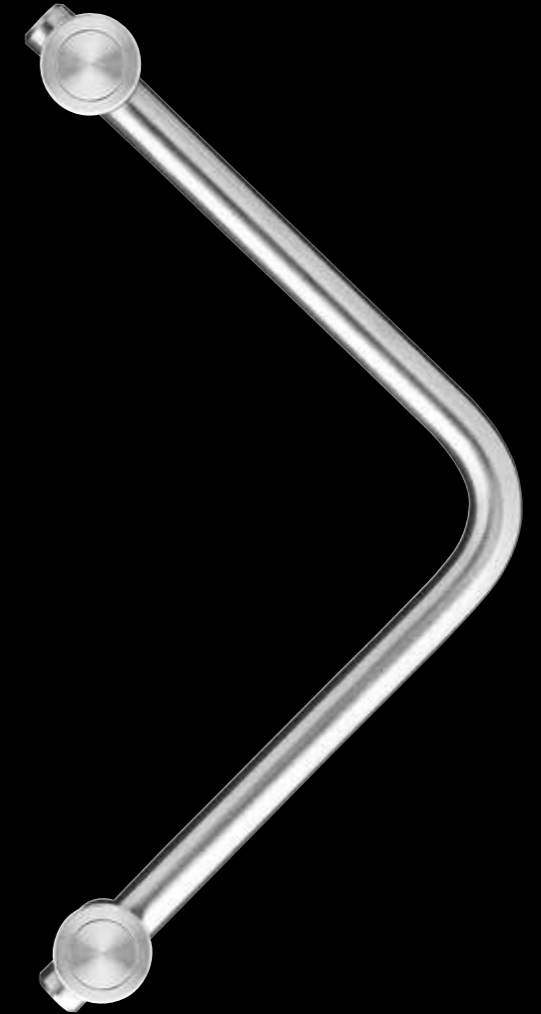
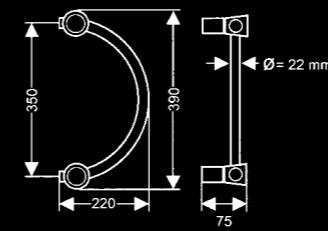
**Stoßgriff - ES 24**

Farbe: Edelstahl matt
Gesamtlänge: 400 mm
Achismaß: 350 mm
Ø 22 mm

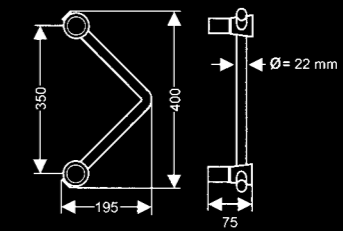

Sonderlängen auf Anfrage lieferbar.

**Stoßgriff – ES 2**

Farbe: Edelstahl matt
Gesamtlänge: 350 oder 450 mm
Achismaß: 300 oder 400 mm
Ø 25 mm

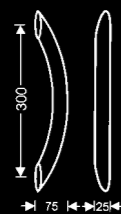
**Stoßgriff – ES 6 Q**

Farbe: Edelstahl matt
40 mm x 20 mm
Gesamtlänge / Achsmaß:
400 mm / 300 mm
600 mm / 400 mm
800 mm / 600 mm
1000 mm / 800 mm

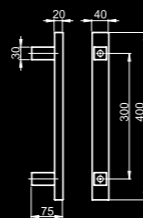
**NEU****Stoßgriff – ES 3**

Farbe: Edelstahl matt
Gesamtlänge / Achsmaß:
300 mm / 200 mm (auch in ES 316)
400 mm / 250 mm (auch in ES 316)
500 mm / 300 mm (auch in ES 316)
600 mm / 400 mm (auch in ES 316)
700 mm / 500 mm
800 mm / 600 mm (auch in ES 316)
1000 mm / 800 mm
1200 mm / 1000 mm
1400 mm / 1200 mm
1600 mm / 1400 mm
1800 mm / 1500 mm
2000 mm / 1600 mm

Ø 32 mm

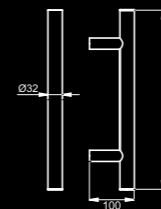
**Stoßgriff – ES 3 G**

Ausführung: gekröpft 45°
Farbe: Edelstahl matt
Gesamtlänge / Achsmaß:
300 mm / 200 mm
400 mm / 250 mm
500 mm / 300 mm
600 mm / 400 mm
700 mm / 500 mm
800 mm / 600 mm
1000 mm / 800 mm
1200 mm / 1000 mm
1400 mm / 1200 mm
1600 mm / 1400 mm
1800 mm / 1500 mm
2000 mm / 1600 mm

Ø 32 mm

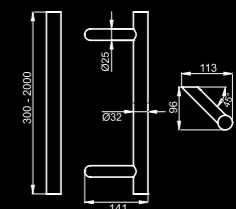

KARCHER
DESIGN

Sonderlängen auf Anfrage lieferbar.

**Stoßgriff - ES4P**

Für Glastüren mit Lochbohrung
 Ø 13 oder Ø 22 mm
 inklusive Befestigungsmaterial
 Farbe: Edelstahl matt
 Gesamtlänge / Achsmaß:
 350 mm / 150 mm, Ø 25 mm
 500 mm / 300 mm, Ø 25 mm
 700 mm / 500 mm, Ø 25 mm

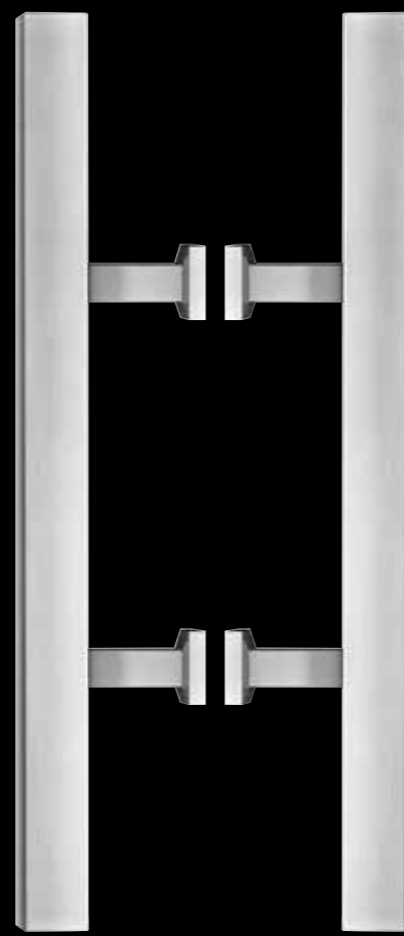
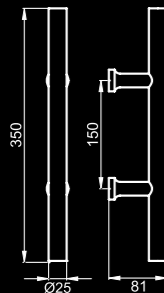
**Stoßgriff - ES5P Q**

Für Glastüren mit Lochbohrung
 Ø 13 oder Ø 22 mm
 inklusive Befestigungsmaterial
 Farbe: Edelstahl matt
 Gesamtlänge / Achsmaß:
 350 mm / 150 mm, 25 x 25 mm

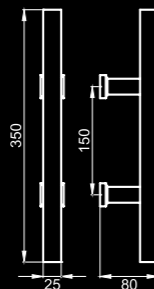
**Griffleiste - ESL**

Für Glastüren
 mit Lochbohrung Ø 13 mm
 Farbe: Edelstahl matt
 Gesamtlänge / Achsmaß:
 350 mm / 150 oder 300 mm,
 8 x 16 mm

**Stoßgriff - ES 31**

Farbe: Edelstahl matt
 Gesamtlänge / Achsmaß:
 323 mm / 300 mm, Ø 22 mm
 425 mm / 400 mm, Ø 22 mm

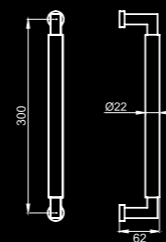
**Stoßgriff - ES46**

Farbe: Edelstahl matt
 Gesamtlänge / Achsmaß:
 335 mm / 300 mm, 19 x 22 mm
 435 mm / 400 mm, 19 x 22 mm

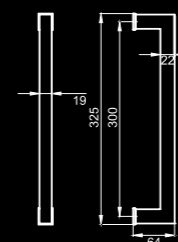
**Stoßgriff - ES48**

Farbe: Edelstahl matt
 Gesamtlänge / Achsmaß:
 335 mm / 300 mm, 20 x 26 mm
 435 mm / 400 mm, 20 x 26 mm

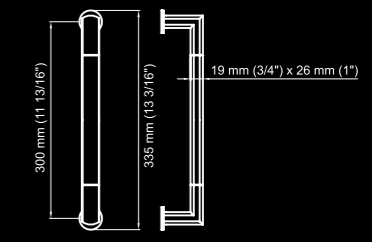
**EDELSTAHL PFLEGEHINWEIS**

Edelstahl ist sehr pflegeleicht. Auf der Edelstahloberfläche bildet sich eine nicht sichtbare Schicht, der eine bakterientötende Wirkung nachgesagt wird. Sollten sich nach einiger Zeit Rostspuren auf der Oberfläche bilden, so handelt es sich um Flugrost, der von außen hergetragen und sich niedergeschlagen hat. Besonders in industriellen Ballungsräumen oder in Meeresnähe kann es zu Flugrostablagerungen kommen. Durch kräftiges Reiben kann dieser entfernt werden und stellt keinen Reklamationsgrund dar. (ACHTUNG: Keine üblichen Scheuermittel oder chlorhaltigen Putzmittel verwenden). Wir empfehlen für die Behandlung aller Edelstahloberflächen das KARCHER Pflegespray EPS 50.

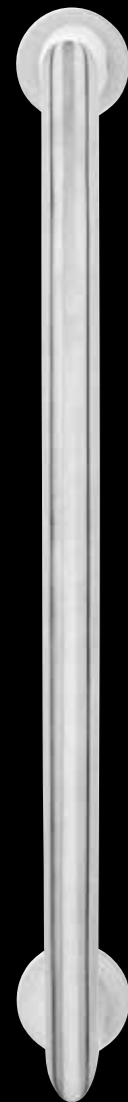
**Stoßgriff - ES 37**

Farbe: Edelstahl matt
Gesamtlänge: 335 mm
Achismaß: 300 mm
Oval 24 x 17 mm

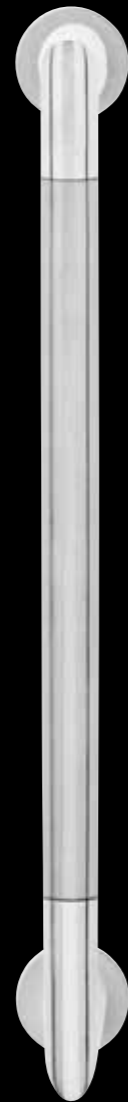
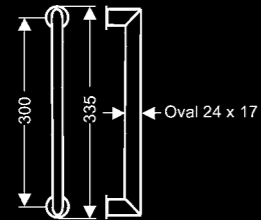
**Stoßgriff - ES 37**

Farbe: Edelstahl poliert/matt
Gesamtlänge: 335 mm
Achismaß: 300 mm
Oval 24 x 17 mm

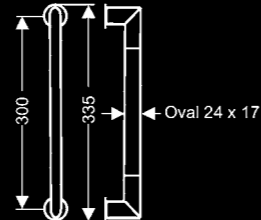
**Stoßgriff - ES 43**

Farbe: Edelstahl poliert/matt
Gesamtlänge: 435 mm,
Achismaß: 400 mm
17 x 20 mm

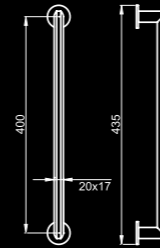
**Stoßgriff - ES 65**

Farbe: Edelstahl poliert/matt
Gesamtlänge: 335 oder 435 mm
Achismaß: 300 oder 400 mm
Ø 20 mm

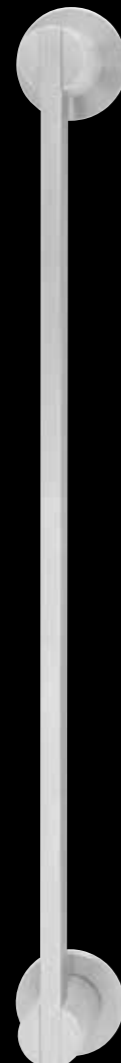
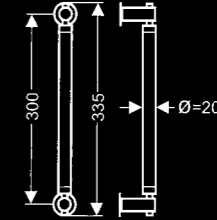
**Stoßgriff - ES 72**

Farbe: Edelstahl matt
Gesamtlänge: 335 mm
Achismaß: 300 mm
Ø 19 mm x 6 mm

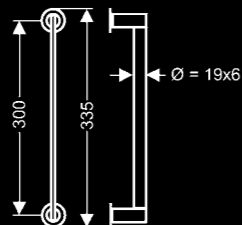
**Stoßgriff - ES 66**

Farbe: Edelstahl matt
Gesamtlänge: 335 mm
Achismaß: 300 mm
Ø 19 mm

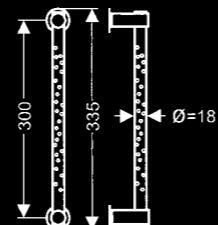
**Stoßgriff - ES 27**

Farbe: Edelstahl matt
Gesamtlänge: 460 mm,
Achismaß: 425 mm
Ø 19 mm

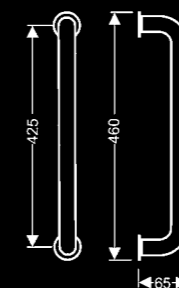
**Stoßgriff - ES 51**

Farbe: Edelstahl matt
Gesamtlänge: 335 oder 435 mm
Achismaß: 300 oder 400 mm
15 x 25 mm

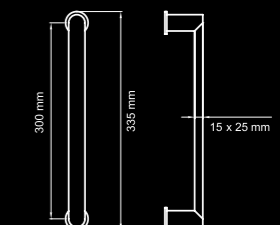

KARCHER
DESIGN



Referenz: Hörnlihütte, Matterhorn, Zermatt, Renovierung: Arnold Perren Zurniwen GmbH

**EF 244**

Farbe:
Edelstahl matt
Passend zu:
ER 24 Korfu

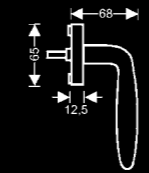
**EF 254**

Farbe:
Edelstahl matt
Passend zu:
ER 25 Malta

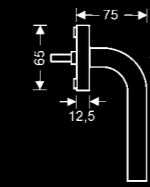
**EF 264**

Farbe:
Edelstahl matt
Passend zu:
ER 26 Sylt

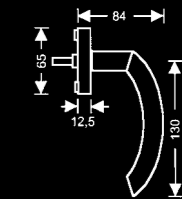

Drehkipp mit 4-fach Rasterung
Lochabstand: 43 mm, Verschraubung M5 mit Stütznocken Ø 10 mm
□ 7 mm, Standardstiftlänge 35 mm auch in 30 und 40 mm lieferbar für Holz- und Kunststoffenster
Abdeckkappe: 65 x 30 x 12 mm

**EF 274**

Farbe:
Edelstahl matt
Passend zu:
ER 27 Kreta

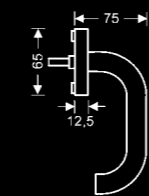
**EF 284**

Farbe:
Edelstahl matt
Passend zu:
ER 28 Rhodos

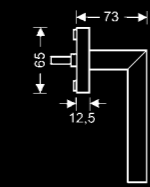

KARCHER
DESIGN



EF 314

Farbe:
Edelstahl matt
Passend zu:
ER31 Tasmania

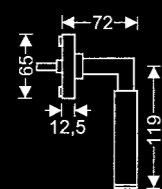

EF 664

Farbe:
Edelstahl matt
Passend zu:
ER 66 Tokio

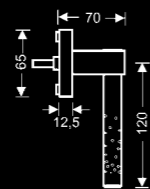

EF 214

Farbe:
Edelstahl matt
Passend zu:
ER 21 Manhattan

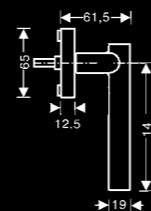

EF 224

Farbe:
Edelstahl matt
Passend zu:
ER 22 Elba

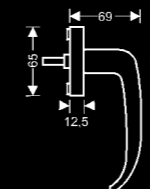

EF 374

Farbe:
Edelstahl matt
Passend zu:
ER 37 Verona

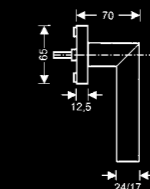

EF 514

Farbe:
Edelstahl matt
Passend zu:
ER 51 London

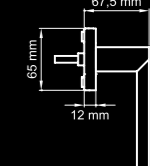

Drehkipp mit 4-fach Rasterung

Lochabstand: 43 mm, Verschraubung M5 mit Stütznocken Ø 10 mm

□ 7 mm, Standardstiftlänge 35 mm auch in 30 und 40 mm lieferbar für Holz- und Kunststofffenster

Abdeckkappe: 65 x 30 x 12 mm

Drehkipp mit 4-fach Rasterung

Lochabstand: 43 mm, Verschraubung M5 mit Stütznocken Ø 10 mm

□ 7 mm, Standardstiftlänge 35 mm auch in 30 und 40 mm lieferbar für Holz- und Kunststofffenster

Abdeckkappe: 65 x 30 x 12 mm



EF 714

Farbe:
Edelstahl matt
Passend zu:
ER 71 Toronto

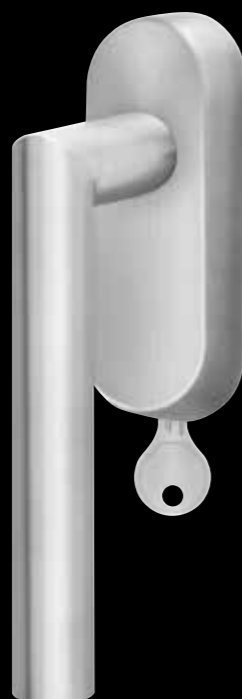
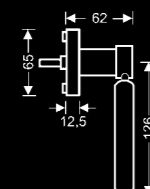

EAR 400

Abschließbares Gehäuse

Farbe: Edelstahl matt
Edelstahl poliert
Zirkonium poliert
Kombinierbar mit allen Griffen
aus Edelstahl, Messing und Zink
Lochabstand: 43 mm
Abdeckkappe: 99 x 32 x 24 mm

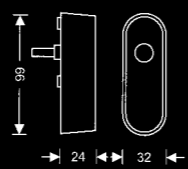

EF 454

Farbe:
Edelstahl matt
Passend zu:
ER 45 Madeira

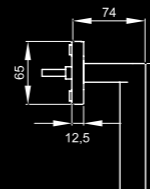

EFT 634

Farbe:
Edelstahl matt

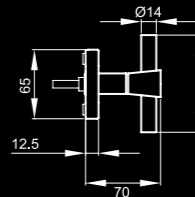

KARCHER
DESIGN



EF 344

Farbe:
Edelstahl
poliert/matt
Passend zu:
ER 34 Rio Steel

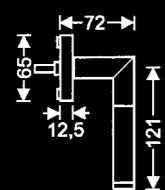

EF 324

Farbe:
Edelstahl
poliert/matt
Passend zu:
ER 32 Babylon

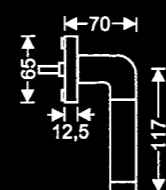

EF 354

Farbe:
Edelstahl
poliert/matt
Passend zu:
ER 35 Lignano Steel

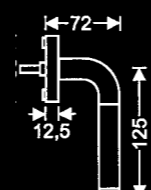

EF 654

Farbe:
Edelstahl
poliert/matt
Passend zu:
ER 65 New York

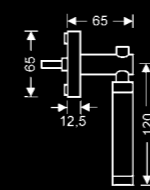

EF 374

Farbe:
Edelstahl
poliert/matt
Passend zu:
ER 37 Verona

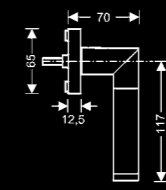

F 154

Farbe:
Chrom/Edelstahl
matt
Passend zu:
R 15E Venedig

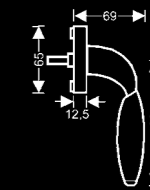

Drehkipp mit 4-fach Rasterung
Lochabstand: 43 mm, Verschraubung M5 mit Stütznocken Ø 10 mm
□ 7 mm, Standardstiftlänge 35 mm auch in 30 und 40 mm lieferbar für Holz- und Kunststofffenster
Abdeckkappe: 65 x 30 x 12 mm

Drehkipp mit 4-fach Rasterung
Lochabstand: 43 mm, Verschraubung M5 mit Stütznocken Ø 10 mm
□ 7 mm, Standardstiftlänge 35 mm auch in 30 und 40 mm lieferbar für Holz- und Kunststofffenster
Abdeckkappe: 65 x 30 x 12 mm



EF 334

Farbe:
Edelstahl
poliert/matt
Passend zu:
ER 33 Kuba

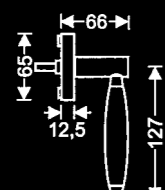

F 384

Farbe:
Chrom/
Edelstahl matt
Passend zu:
R 38 Starlight

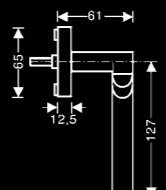

EF 484

Farbe:
Edelstahl
poliert/matt oder
Edelstahl matt
Passend zu:
ER48 Oregon

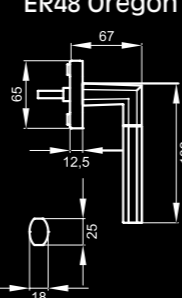

F 2304

Farbe:
Chrom/
Chrommatt
Passend zu:
R 230 Denver

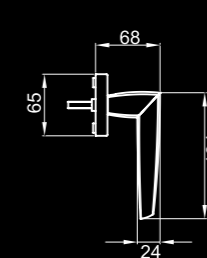

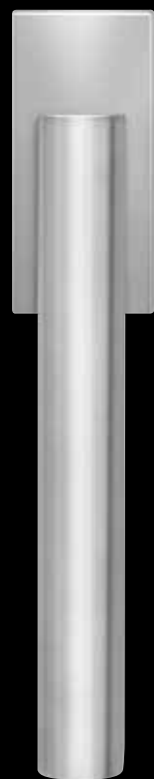

EF 454 Q

Farbe:
Edelstahl matt
Optional mit ovaler
Abdeckkappe EF454
Passend zu:
ER 45Q Madeira

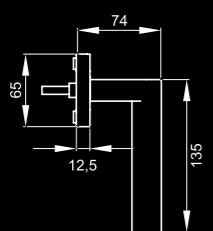

EF 474 Q

Farbe:
Edelstahl matt
Optional mit ovaler
Abdeckkappe EF474
Passend zu:
ER 47Q Portland

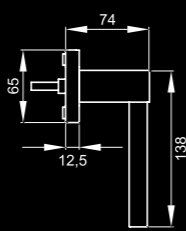

EF 464 Q

Farbe:
Edelstahl matt
Optional mit ovaler
Abdeckkappe EF464
Passend zu:
ER 46Q Seattle

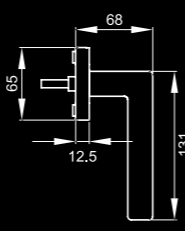

Drehkipp mit 4-fach Rasterung
Lochabstand: 43 mm, Verschraubung M5 mit Stütznocken Ø 10 mm
□ 7 mm, Standardstiftlänge 35 mm auch in 30 und 40 mm lieferbar für Holz- und Kunststofffenster
Abdeckkappe: 65 x 30 x 12 mm



EFT 464 Q

Farbe:
Edelstahl matt
Passend zu:
ER 46Q Seattle

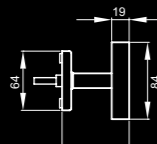

EAR 400 Q
Abschließbares Gehäuse

Farbe:
Edelstahl matt
Kombinierbar mit allen Griffen
aus Edelstahl, Messing und Zink
Lochabstand: 43 mm
Abdeckkappe: 98 x 35 x 26 mm

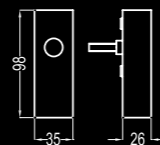

Hebeschiebetürgriff - EHS 3

Ausführung: ungelocht
für Terrassentüren
oder als Komplettsset
mit Außenmuschel EHSSET 3 UN

Oder: PZ 69 mm
für Terrassentüren - EHS 3 PZ
oder als Komplettsset
mit Außenmuschel EHSSET 3 PZ

Vierkant 10 mm
Farbe: Edelstahl matt
Schildmaße: 160 x 34 x 14,5 mm
Schrauben: 2 x M6
Griffdurchmesser: Ø 19 mm
Stiftlänge: 50 mm

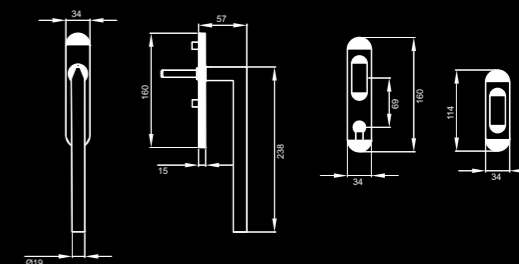



© Frank Vinken

Referenz: Haus Hubert, Nottuln, Architekten: Spiekermann

plan-design
by KARCHER



**Plan Design Rosette
EZ 180 - BAD**
(Innenansicht)
Farbe: Edelstahl matt

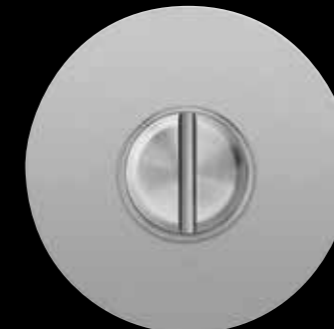

**Plan Design Rosette
EZ 180 - BAD**
(Außenansicht)
Farbe: Edelstahl matt



**Plan Design Rosette
EZ 181 - BAD**
(Außenansicht)
mit rot/weiß Verriegelung
Farbe: Edelstahl matt



**Plan-Design Rosette
EZ 180Q - BAD**
(Innenansicht)
Farbe: Edelstahl matt



**Plan-Design Rosette
EZ 180Q - BAD**
(Außenansicht)
Farbe: Edelstahl matt



**Plan-Design Rosette
EZ 181Q - BAD**
(Außenansicht)
mit rot/weiß Verriegelung
Farbe: Edelstahl matt

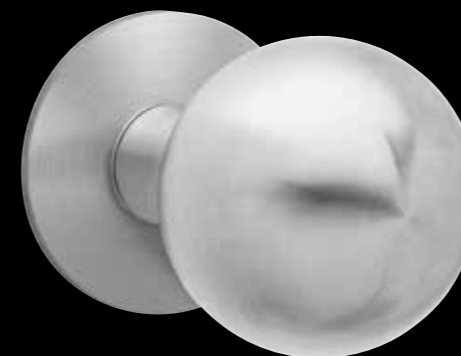

Knopf - EK300 auf EPL Rosette
Ausführung: fest oder drehbar
Farbe: Edelstahl matt

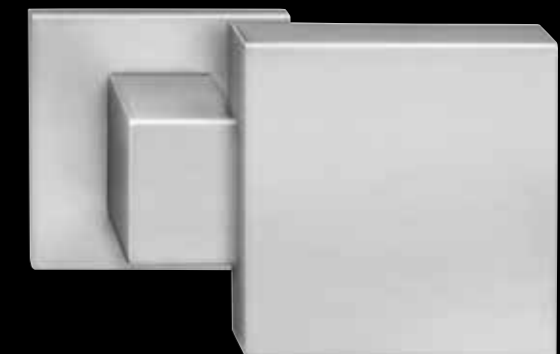

Knopf - EK550G auf EPLQ Rosette
Ausführung: fest oder drehbar
rechts- oder linkszeigend
Farbe: Edelstahl matt

KARCHER
DESIGN



Badverriegelung EZ 1332 - BAD
Farbe: Edelstahl matt



Rosette EZ 1332 - BB
Farbe: Edelstahl matt

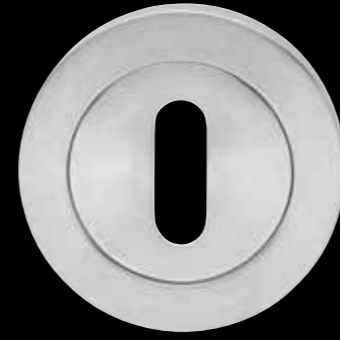

Rosette EZ 1332 - PZ
Farbe: Edelstahl matt



Badverriegelung EZ 1332 - BAD
Farbe: Edelstahl poliert/matt

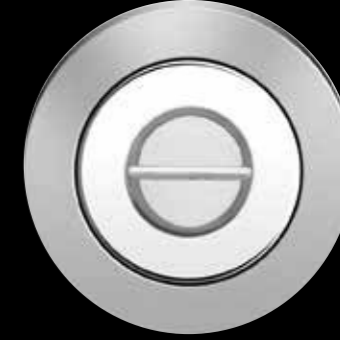

Badverriegelung EZ 1335 - BAD
Farbe: Edelstahl poliert/matt, mit abgerundeten Überschraubringen



Rosette EZ 1335 - BB
Farbe: Edelstahl poliert/matt



Badverriegelung EZ 1337 - BAD
Farbe: Edelstahl matt mit rot/weiß Verriegelung



Badverriegelung EZ 1333 - BAD
Farbe: Edelstahl matt mit rot/weiß Verriegelung



Badverriegelung EZ 1334 - BAD
F: Edelstahl matt, behindertengerecht mit, rot/weiß Verriegelung



Badverriegelung EZ 1332 - BAD
Farbe: Zirkonium/Edelstahl matt



Rosette EZ 1332 - BB
Farbe: Zirkonium/Edelstahl matt



Badverriegelung EZ 1340 - BAD
Farbe: Edelstahl matt

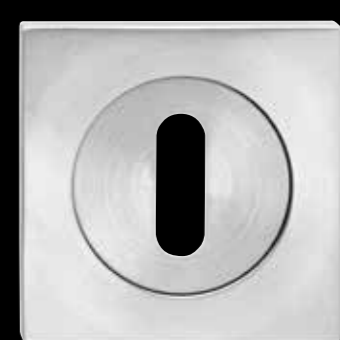
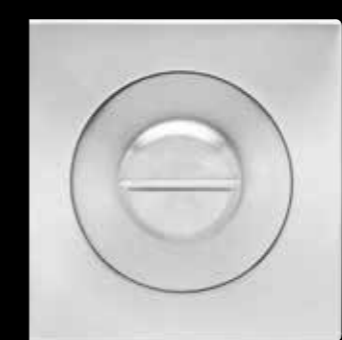

Rosette EZ 1340 - BB
Farbe: Edelstahl matt

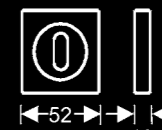

Auch in weiteren Farben erhältlich.

Auch in weiteren Farben erhältlich.



**Schiebetürmuschel
EZ 1702**

Ausführung: ungelocht,
BB, PZ
Farbe: Edelstahl matt
Länge: 120 mm
Breite: 41 mm
Maße für Einfräsung:
30 x 95 x 13 mm

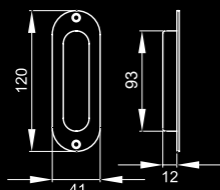

**Schiebetürmuschel
EZ 1703 Q**

Ausführung: ungelocht,
BB, PZ
Farbe: Edelstahl matt
Länge: 120 mm
Breite: 40 mm
Maße für Einfräsung:
30 x 95 x 13 mm

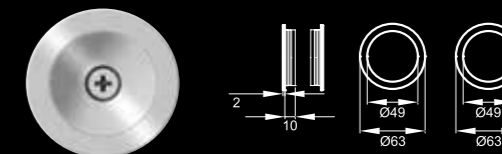
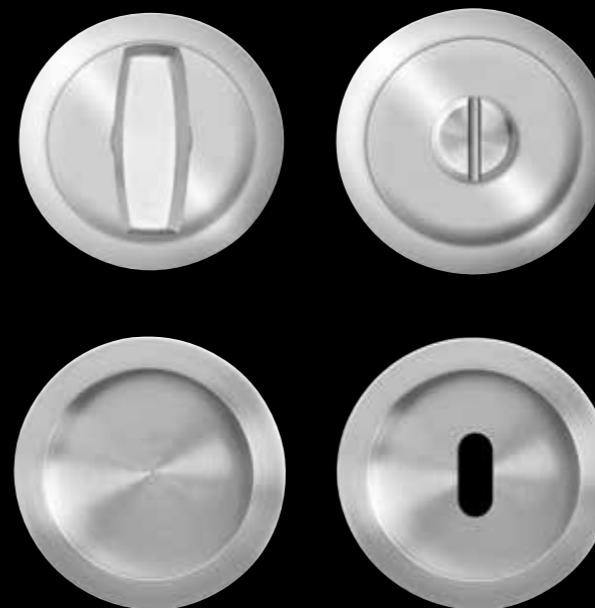
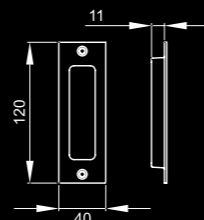

Schiebetürrosettenset – EPD
Außenrosette mit Schlitzknopf
Innenrosette mit Knebel,
Hakenschoß, Schließblech und
kleine Fingermuschel
Vierkant 8 x 8 mm
Farbe: Edelstahl matt,
Edelstahl poliert, Zirkonium
oder Antik Bronzeoptik
Rosettenmaß: Ø 63 mm x 10 mm

Schiebetürrosettenset – EPD OS
Außenrosette, Innenrosette und
kleine Fingermuschel
Farbe: Edelstahl matt, Edelstahl poliert,
Zirkonium oder Antik Bronzeoptik
Rosettenmaß: Ø 63 mm x 10 mm

Schiebetürrosettenset – EPD BB
Außenrosette BB gelocht,
Innenrosette BB gelocht,
Hakenschoß, Schließblech und
kleine Fingermuschel
Vierkant 8 x 8 mm
Farbe: Edelstahl matt,
Edelstahl poliert oder Antik Bronzeoptik
Rosettenmaß: Ø 63 mm x 10 mm

(ohne Abbildung)
Schiebetürrosettenset – EPD PB
Außenrosette mit Knebel
Innenrosette mit Knebel
Hakenschoß, Schließblech
und kleine Fingermuschel
Vierkant 8 x 8 mm
Farbe: Edelstahl matt,
Edelstahl poliert oder Antik Bronzeoptik
Rosettenmaß: Ø 63 mm x 10 mm

(ohne Abbildung)
Schiebetürrosettenset – EPDQ PB
Außenrosette mit Knebel
Innenrosette mit Knebel
Hakenschoß, Schließblech
und kleine Fingermuschel
Vierkant 8 x 8 mm
Farbe: Edelstahl matt,
Edelstahl poliert oder Antik Bronzeoptik
Rosettenmaß: 57 mm x 57 mm x 10 mm

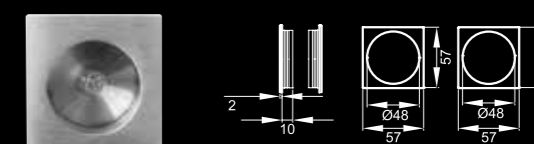
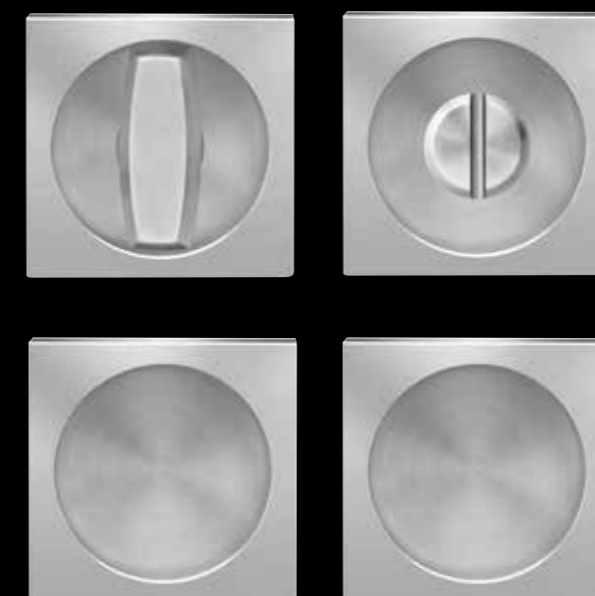

Schiebetürrosettenset – EPDQ
Außenrosette mit Schlitzknopf
Innenrosette mit Knebel,
Hakenschoß, Schließblech und
kleine Fingermuschel
Vierkant 8 x 8 mm
Farbe: Edelstahl matt,
Edelstahl poliert oder Antik Bronzeoptik
Rosettenmaß: 57 mm x 57 mm x 10 mm

Schiebetürrosettenset – EPDQ OS
Außenrosette, Innenrosette und
kleine Fingermuschel
Farbe: Edelstahl matt,
Edelstahl poliert oder Antik Bronzeoptik
Rosettenmaß: 57 mm x 57 mm x 10 mm



Rahmenrosette – EZ 147

Ausführung: BL, PZ, DR und
Feuerschutzausführung
Passende Schutzrosette:
ESO 210 (Seite 90)
Farbe: Edelstahl matt
Rosettenmaß: 33 x 74 x 14 mm
Befestigung: Gewindeschrauben
M5 x 20

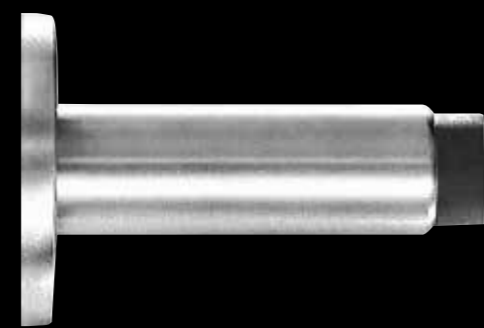
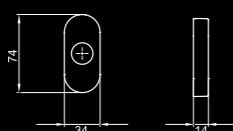

Wandtürstopper – EZ 210

Farbe: Edelstahl matt
Maße: Ø 52 mm, Länge: 80 mm

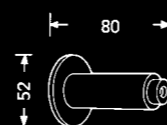

Wandtürstopper – EZ 209

Farbe: Edelstahl matt
Maße: Ø 31 mm, Länge: 30 mm

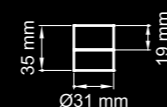

Türklopper – ET1

Farbe: Edelstahl matt,
Edelstahl poliert
Höhe: 140 mm
Breite: 50 mm
Tiefe: 13 mm

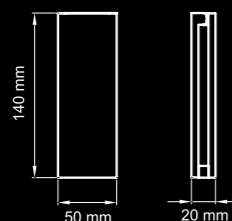

Türkeil – ETK 1

Farbe: Edelstahl matt
Maße: 140 x 25 x 26 mm

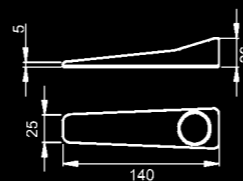

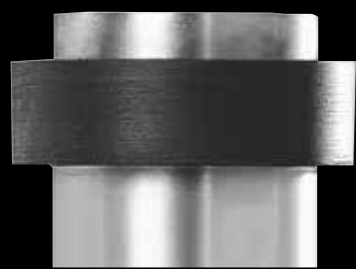

Bodentürstopper – EZ 211

Farbe: Edelstahl matt
Maße: Ø 45 mm
Höhe: 30 mm

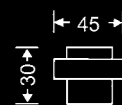

Bodentürstopper – EZ 212

Farbe: Edelstahl matt,
Antik Bronzeoptik
Maße: Ø 35 mm
Höhe: 50 mm

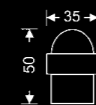

Bodentürstopper – EZ 216

Farbe: Edelstahl matt
Maße: 31 x 31 mm
Höhe: 42 mm

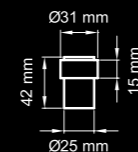

Bodentürstopper Erhöhung – EZ 215 G

(ohne Abbildung)
Kunststoff, Höhe: 1 cm

Bodentürstopper – EZ 215

Farbe: Edelstahl matt
Maße: Ø 65 mm,
Höhe: 25 mm
Befestigungsmaterial:
1 Schraube mit Dübel

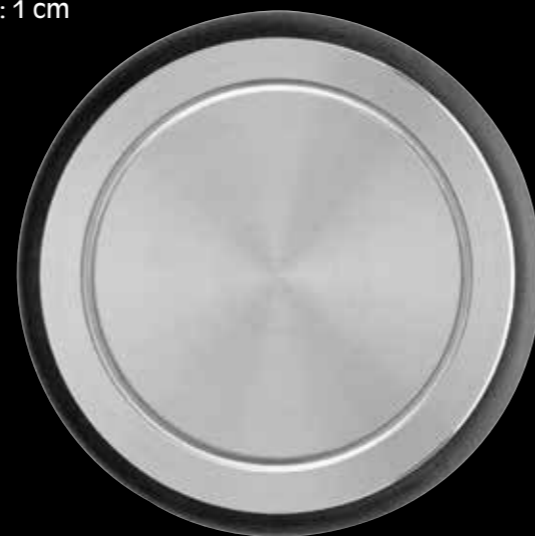
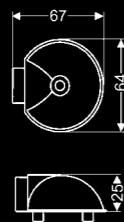

Bodentürstopper – EZ 214

Aufgrund des Eigengewichts
keine feste Montage erforderlich

Farbe: Edelstahl matt
Maße: Ø 90 mm,
Höhe: 33 mm, Gewicht: 1,0 kg

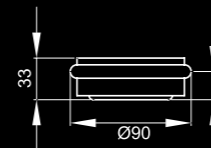

Bodentürstopper – Z 1923

Farbe: Zirkonium poliert, Chrom, Chrommatt, Nickelmatt
Maße: Ø 50 mm, Höhe: 25 mm

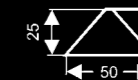

Bodentürstopper – Z 1925

Farbe: Zirkonium poliert, Chrom, Chrommatt, Nickelmatt
Maße: Ø 37 mm, Höhe: 37 mm

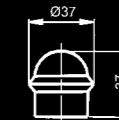

Schiebetürmuschel – Z 1702

Ausführung: ungelocht, BB, PZ
Farbe: Zirkonium poliert, Chrom,
Chrommatt, Nickelmatt
Maße für Einfräsung: 25 x 92 x 10 mm



KARCHER
DESIGN

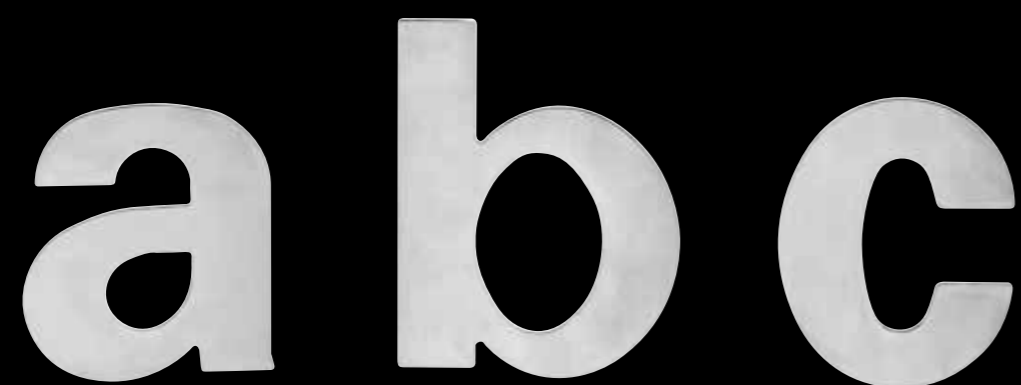

Hausnummern EZ 205 *

Ausführung: * 0, 1, 2, 3, 4, 5, 6, 7, 8, 9, a, b, c, d, /
 Farbe: Edelstahl matt und Edelstahl poliert
 Höhe: Ziffern 150 mm, Buchstaben 110 mm,
 Stärke: 2 mm
 für Wandbefestigung

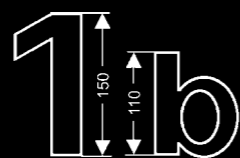

Hausnummern EZ 207 *

Ausführung: * 0, 1, 2, 3, 4, 5, 6, 7, 8, 9, a, b, c, d, /
 Farbe: Edelstahl matt
 Höhe: Ziffern 100 mm, Buchstaben 75 mm
 Stärke: 2 mm
 für Wandbefestigung

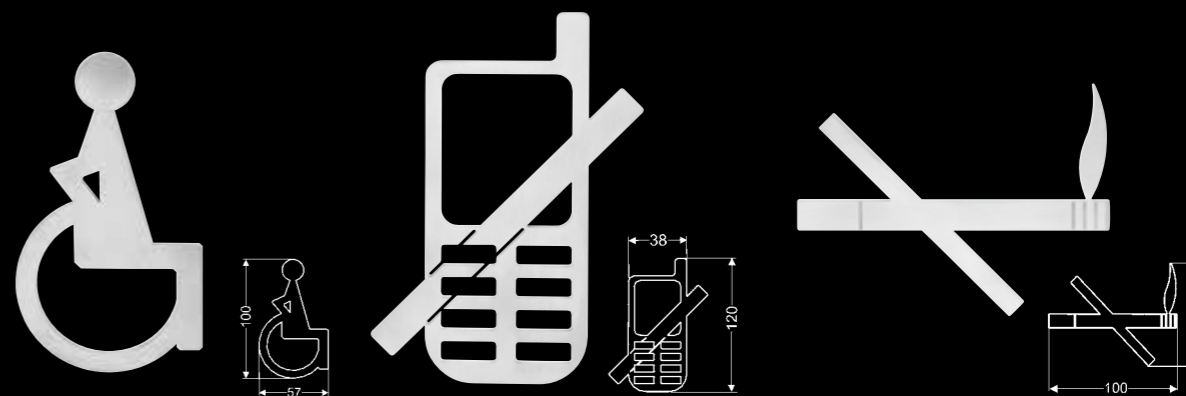
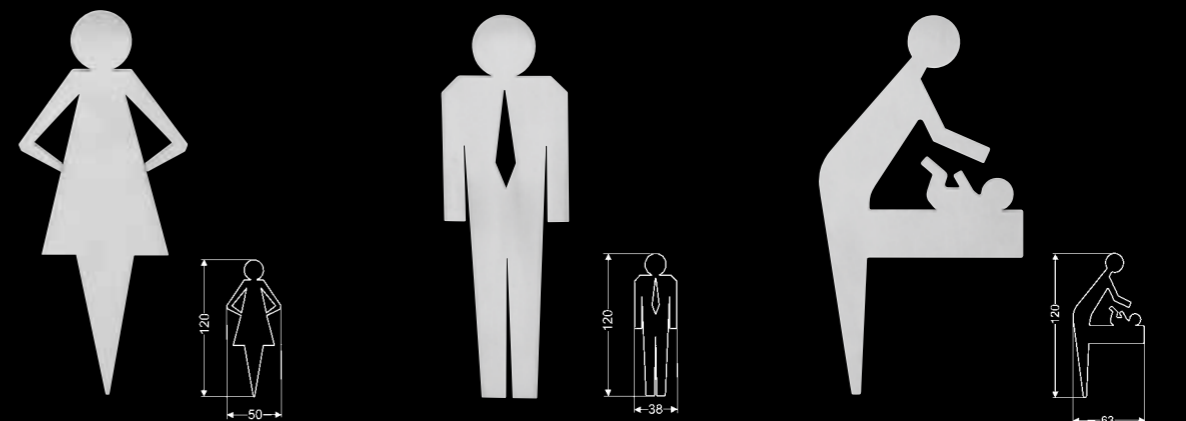

Hinweisschilder - EZ 200

Ausführung:
 Damen, Herren, Behinderte oder WC
 Farbe: Edelstahl matt
 Maß: Ø 76 mm
 Sonderanfertigungen nach Skizze möglich.

Hinweisschilder EZ 202

Farbe: Edelstahl matt	Maße:
Ausführung:	
EZ202 D - Damen	120 x 50 mm
EZ202 H - Herren	120 x 38 mm
EZ202 B - Behinderte	100 x 57 mm
EZ202 WT - Wickelraum	120 x 63 mm
EZ202 M - Mobiltelefon	120 x 38 mm
EZ202 N - Nichtraucher	110 x 75 mm



Knopf - EK 350
 für Haustüren
 Nur feste Montage
 Farbe: Edelstahl matt
 Edelstahl poliert/matt
 Rosette: Ø 86 mm
 Knopf: Ø 74 mm



Knopf - EK 570-RQ
 für Haustüren
 Nur feste Montage
 Farbe: Edelstahl matt
 Edelstahl poliert/matt
 Rosette: 50 x 50 x 3 mm
 Knopf: 80 x 80 mm

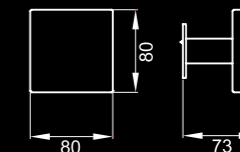

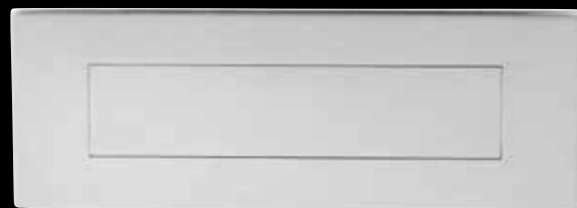
**Briefklappe (Außenseite) – EBK 1**

Farbe: Edelstahl matt, Edelstahl poliert,
Zirkonium poliert
Maße: 305 x 110 x 10 mm
Schlitzmaße: 220 x 50 mm
Befestigungsmaterial:
M6 Schrauben, verstellbar von 246 – 286 mm

Schrauben bzw. Hutmuttern sind immer sichtbar.
Verblendungsmöglichkeit mit EBZK 1.

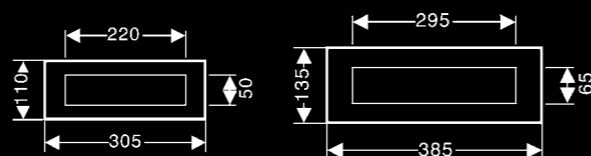
**Briefklappe (Außenseite) – EBK 2 (ohne Abbildung)**

Farbe: Edelstahl matt, Edelstahl poliert,
Zirkonium poliert
Maße: 385 x 135 x 10 mm
Schlitzmaße: 295 x 65 mm
Befestigungsmaterial:
M6 Schrauben, verstellbar von 246 – 286 mm

**Briefklappe (innenseite) – EBZK 1**

Farbe: Edelstahl matt, Edelstahl poliert,
Zirkonium poliert
Maße: 305 x 110 x 10 mm
Schlitzmaße: 220 x 66 mm
Befestigungsmaterial:
M6 Schrauben, verstellbar von 246 – 286 mm

Bei gegenseitiger Verschraubung beider
Briefklappen muß die Türstärke mind. 45 mm
betragen.

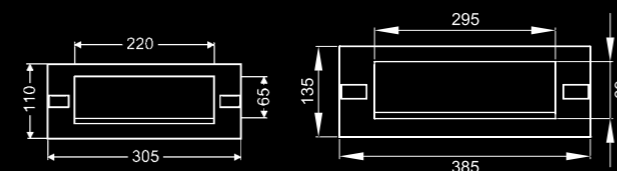
**Briefklappe (innenseite) – EBZK 2 (ohne Abbildung)**

Farbe: Edelstahl matt, Edelstahl poliert,
Zirkonium poliert
Maße: 385 x 135 x 10 mm
Schlitzmaße: 295 x 65 mm
Befestigungsmaterial:
M6 Schrauben, verstellbar von 328 – 363 mm

Bei gegenseitiger Verschraubung beider
Briefklappen muß die Türstärke mind. 45 mm
betragen.

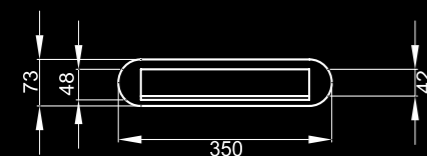
**Briefklappe – EBK 3**

Farbe: Edelstahl matt
Maße: 350 x 74 x 10 mm
Schlitzmaße: 275 x 42 mm
Befestigungsmaterial:
M6 Schrauben
Achismaß: 315 mm

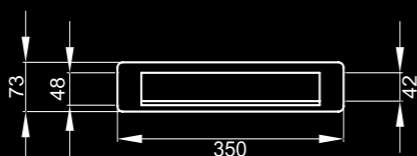
Passende Innenklappe EBZK 3**Briefklappe – EBK 4**

Farbe: Edelstahl matt
Maße: 350 x 74 x 10 mm
Schlitzmaße: 275 x 42 mm
Befestigungsmaterial:
M6 Schrauben
Achismaß: 315 mm

Passende Innenklappe EBZK 4**Hohlstifte**

Z 1100 H – 100
Türstärke: 30 – 45 mm

Z 1100 H – 120
Türstärke: 50 – 70 mm

Z 1100 H – 130
Türstärke: 60 – 80 mm



Z 1800 – 124
8/10 mm abgesetzt
Türstärke: 50 – 63 mm

Z 1800 – 144
8/10 mm abgesetzt
Türstärke: 58 – 70 mm

Z 1900 – 115
8/9 mm abgesetzt
Türstärke: 50 – 63 mm

Montageset für Stoßgriffe

EZ 1060
für Holztüren



EZ 1061
für Glastüren



EZ 1062 durchgehende
Einzelbefestigung für Glastür
mit Edelstahl Zierkappen
auf der Gegenseite



EZ 1064 unsichtbare
Einzelbefestigung für
Rahmentüren



EZ 1065 durchgehende
Einzelbefestigung



EZ 1079/1080 unsichtbare
Einzelbefestigung für
Holz und Rahmentüren

**Wechselstifte
für einseitig gebohrte Tür**

Z 1400 – 60
Türstärke: 40 – 50 mm

Z 1400 – 80
Türstärke: 55 – 72 mm

Z 1300 – 60
8/10 mm abgesetzt
Türstärke: 40 – 50 mm

Z 1300 – 80
8/10 mm abgesetzt
Türstärke: 55 – 72 mm

Z 1300 – 100
8/10 mm abgesetzt
Türstärke: 75 – 95 mm

Panikstifte

Z 2100 – 110 P
Panikstift 9 mm
Türstärke: 40 – 64 mm

Z 2100 – 160 P
Panikstift 9 mm
Türstärke: 62 – 100 mm

Bohrschablonen

Z 503
für Schutz-
garnituren

Z 502
Bohrung
Ø 7 mm



Z 600
Plan Design Frässhablone

**Schraubwechselstifte**

Z 1700 – 70
Türstärke: 39 – 48 mm

Z 1700 – 80
Türstärke: 47 – 56 mm

Z 1700 S – 80
Türstärke: 47 – 56 mm

Z 1700 – 100
Türstärke: 52 – 64 mm



Z 1600 – 70
8/10 mm abgesetzt
Türstärke: 39 – 40 mm

Z 1600 – 90
8/10 mm abgesetzt
Türstärke: 51 – 61 mm

Z 1600 – 100
8/10 mm abgesetzt
Türstärke: 67 – 72 mm

Z 1600 – 120
8/10 mm abgesetzt
Türstärke: 83 – 86 mm



EPS 50
Pflegespray

EPS 30
Pflegetuch

KARCHER
DESIGN

Die preiswerte Alternative mit
Klipptechnik und Hochhaltefeder,
festdrehbar gelagert



L-Form - E 100

Ausführung:
Farbe:
Griffdurchmesser:
Rosettenmaß:

Passender Knopf EK 310

Gebrauchskategorie 3

BB, PZ, BAD, WG
Edelstahl matt
Ø 19 mm
Ø 52 mm x 10 mm Klipprosette EZ 170
und Hochhaltefeder



U-Form - E 200

Ausführung:
Farbe:
Griffdurchmesser:
Rosettenmaß:

Passender Knopf EK 310

Gebrauchskategorie 3

BB, PZ, BAD, WG
Edelstahl matt
Ø 19 mm
Ø 52 mm x 10 mm Klipprosette EZ 170
und Hochhaltefeder



K-Form - E 300

Ausführung:
Farbe:
Griffdurchmesser:
Rosettenmaß:

Passender Knopf EK 310

Gebrauchskategorie 3

BB, PZ, BAD, WG
Edelstahl matt
Ø 19 mm
Ø 52 mm x 10 mm Klipprosette EZ 170
und Hochhaltefeder

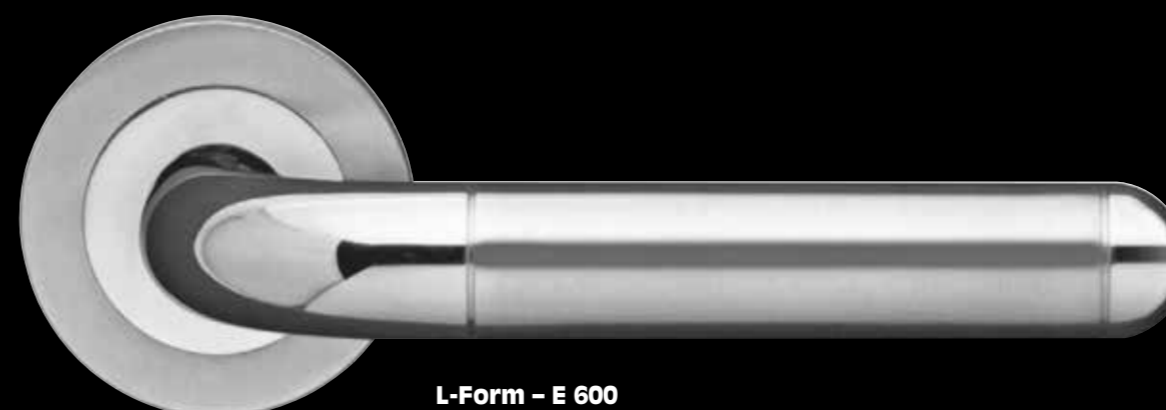

L-Form - E 600

Ausführung:
Farbe:
Griffdurchmesser:
Rosettenmaß:

Passender Knopf EK 310

BB, PZ, BAD, WG
Edelstahl poliert/matt
Ø 20 mm
Ø 52 mm x 10 mm Klipprosette EZ 170
und Hochhaltefeder



K-Form - E 700

Ausführung:
Farbe:
Griffdurchmesser:
Rosettenmaß:

Passender Knopf EK 310

BB, PZ, BAD, WG
Edelstahl poliert/matt
Ø 20 mm
Ø 52 mm x 10 mm Klipprosette EZ 170
und Hochhaltefeder



K-Form - E 800 Q

Ausführung:
Farbe:
Griffdurchmesser:
Rosettenmaß:

Passender Knopf EK 310 Q

Gebrauchskategorie 3

BB, PZ, BAD, WG
Edelstahl matt
19 mm x 19 mm
57 mm x 57 mm x 10 mm
Klipprosette EZ 170 Q
und Hochhaltefeder



◀ **Drehständer 11NSR**

3 Seiten, 32 Muster auf schwarzen Tafeln
210 cm x Ø53 cm

Musterständer 17 CSR ▶

2 Seiten, 20 Muster auf schwarzen Tafeln
214 cm x 66 cm x 48 cm



◀ **Drehständer 15 SR**

4 Seiten, 20 Muster auf schwarzen Tafeln
190 cm x 35 cm x 35 cm



◀ **Alu Musterkoffer 9E**

9 Muster auf Koffertafeln
47 cm x 36 cm x 15,5 cm

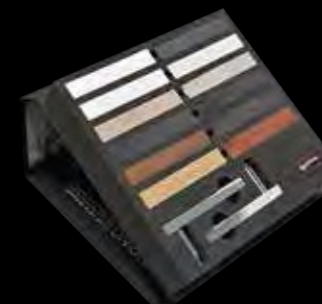

▶ **Torino Inlaybox 23**



◀ **Musterschrank 20SR (beleuchtet)**

20 Muster auf schwarzen Tafeln
219 x 104 x 42 cm



▶ **Musterständer 411SR**

2 Seiten, 10 Muster auf schwarzen Tafeln
178 cm x 32 cm x 32 cm

plan-design

by KARCHER



KARCHER

DESIGN

Karcher GmbH
Raiffeisenstraße 32
74906 Bad Rappenau
Tel.: +49 7264 9164-0
Fax: +49 7264 9164-40
mail@karcher-design.de
www.karcher-design.de